

MF 8S

205–305 LE

EGY ÚJ KORSZAK
LETISZTULT ÉS
MEGBÍZHATÓ TRAKTOROKKAL



MASSEY FERGUSON



reddot winner 2021



reddot winner 2021

Korszakváltó traktorunk a termékbevezetés bejelentését követő pár hónapon belül már a legmagasabb elismerésekben részesült. Az MF 8S elnyerte a rangos „Év traktora – 2021” címet és a „Piros Pont Termékdíjazn 2021” díjat.

MF 8S - EGY ÚJ KORSZAK

letisztult és megbízható traktorokkal

„Sokkal több, mint egy egyszerű traktor: az MF 8S sorozat traktorai kiemelkedő kezelői élményt nyújtanak. Jövőbemutató stílusjegyek jellemzik, és a Massey Ferguson egyedisége hatja át.”

Thierry Lhotte

Elnökségi és ügyvezető igazgató - Massey Ferguson Európa és Közel-Kelet

Az izgalmasan új MF 8S sorozat egy teljesen új korszakot nyit a Massey Ferguson életében. Teljeskörű gazdálkodási megoldást kínál, amely kiemelkedő kezelői élményt biztosít az intelligens gazdálkodási technológiák és az adatkapcsolatok előnyeivel ötvözve.

A modern és fenntartható gazdálkodás követelményeihez igazodóan a Massey Ferguson egy teljesen új minőségi szintet képviselő fülkebelsővel kombinálja a csúcstechnológiát képviselő gépet, miáltal – a vállalkozások még hatékonyabb irányítása érdekében – adatkapcsolati szolgáltatások teljeskörű kínálata válik elérhetővé. Ez az egyedülálló ügyfélmény a traktor megvásárlásának fontolgatásával veszi kezdetét, és a gép teljes élettartama végéig tart.

Az MF 8S egy 100%-ban adatkapcsolati működésű traktor, amely az előrelátó és megelőző támogatási szolgáltatások új korszakát nyitja meg.

Korszerű kapcsolódási lehetőségei biztosítják, hogy a kezelő mindig érintkezésben maradjon a gazdasággal, a többi géppel, a Massey Ferguson márkakereskedéssel és szakértőkkel egyaránt, hogy soha ne legyen magára utalva a szántóföldön, és mindig fenntartható módon, hatékonyan tudja végezni munkáját.

Egy sor innovatív, személyre szabott szolgáltatást is lehetővé tesz, továbbá biztosítja traktora problémamentes, hibátlan üzemelését és gépflojtájának maximális hatékonyságát.

Korát megelőző traktorral van szó, mely kényelem, adatkapcsolódás, használhatóság, energiahatékonyság, teljesítmény, üzemeltetési költséghatékonyság terén páratlan, ugyanakkor megbízhatóságot, minimalizált kieső időt és remek megtérülést garantál.



MF 8S

TERVEZÉS GAZDÁLKODÓK SEGÍTSÉGÉVEL, A GAZDÁLKODÓK ÉRDEKÉBEN

Az MF 8S projektet tiszta lappal indítottuk. A fejlesztések középpontjában az „Ügyfeleink hangja” című globális felmérésünk állt, amelyet a világ számos országában, partnerekkel és kezelőkkel történt személyes interjúk formájában bonyolítottunk le.

A Önöktől, partnereinktől kapott visszajelzések megerősítették, hogy a következőkre van szükség: kényelem, egyszerű kezelhetőség, jó ár-érték arány, kiemelkedő megbízhatóság, intuitív és praktikus kezelőszervek, a maximális teljesítmény hatékony átvitele, 100%-os adatkapcsolati lehetőségek, és a legnagyobb igényeket támogató munkagépek kiszolgálásának képessége.

Ez egy minden résztvevő számára nagyon izgalmas és inspiráló projekt volt, és lehetőséget adott arra, hogy építközhesünk a Massey Ferguson letisztult, megbízható és elérhető gépekben megtestesülő, értékes örökségére.

**AZ EREDMÉNY: EGY ÚJ KORSZAKOT
KÉPVISELŐ MASSEY FERGUSON TRAKTOR.
AZ MF 8S.**

TARTALMAT TÜKRÖZŐ FORMA AZ EGYEDI MF PROTECT-U KONCEPCIÓ

06

AZ INTELLIGENS GAZDÁLKODÁS
ÉS AZ ADATKAPCSOLATI
LEHETŐSÉGEK SZOLGÁLATÁBAN

20

10

A KÉNYELEM MINDENK ELŐTT
EGY MERŐBEN ÚJSZERŰ BELSŐ FÜLKETÉR

26

TELJESÍTMÉNYRE
KÉSZÜLT
MOTORTELJESÍTMÉNY-HATÉKONYSÁG

28

NAGY HATÉKONYSÁGÚ
SEBESSÉGVÁLTÓK

44

A HASZNOS MUNKAI DŐ
MAXIMALIZÁLÁSÁÉRT
A SZOLGÁLTATÁSOK ÉS AZ
ÜGYFÉLTÁMOGATÁS EGY ÚJ KORSZAKA

Gazdálkodók visszajelzései alapján, a gazdálkodók szolgálatában.....	4
Alaposan átgondolt dizájnAz egyedi MF Protect-U koncepció	6
Az Ön MF 8S traktora testközelben	8
Előtérben a kényelem –Egy merőben újszerű belső fülketér	10
Kényelemközpontú kialakítás – Az Efficient változat.....	16
Kényelemközpontú kialakítás – Az Exclusive változat.....	18
Az intelligens gazdálkodás és az adatkapcsolati lehetőségek szolgálatában	20
Teljesítményre hangolva – Motorteljesítmény-hatékonyság.....	26
Nagy hatékonyságú sebességváltók	28
A sokoldalúság és vonóerő szolgálatában	36
Kemény munkára készült – Hidraulika és TLT	40
A maximális hasznos üzemidő érdekében – A szolgáltatások és az ügyféltámogatás egy új korszaka.....	44
Tegye MF 8S traktorát olyan egyedivé, amilyen a gazdasága – Opciók és műszaki adatok	50



ALAPOSAN ÁTGONDOLT DIZÁJN

AZ EXKLUZÍV MF PROTECT-U DIZÁJN - A MOTORTÉR ÉS A FÜLKE KÜLÖNLEGES KIALAKÍTÁSA REMEK KILÁTÁST, KÉNYELMET, HATÉKONYSÁGOT ÉS KIEMELKEDŐ TELJESÍTMÉNYT NYÚJT.

Az MF Protect-U dizájn különlegessége a motor és a fülke közötti 24 cm-es rés, amely rendkívül egyedivé és formabontóvá teszi ezt a traktort. Védelmet nyújt, és kiváló elülső kilátást valamint kényelmet biztosít a kezelő számára. Mivel a motor teljesen zárt és a fülkétől elszigetelten helyezkedik el, a zaj és a rezgés nem terjed át a fülkére, amelyben a piacon egyedülállóan alacsony, mindössze 68 dB-es zajszint mérhető! A kialakítás a fülkének a motorhőtől való elszigeteltségét is javítja, ugyanakkor elősegíti a motor saját hűtését és hatékonyságát, továbbá maximalizálja a hasznos üzemidőt. A fülke, a darázsderék-kialakítású motorháztető, az előre hajló, ívelt szélvédő – mind hozzájárulnak a páratlan körkörös kilátáshoz, a térérzethez és a kényelemhez.

A PROTECT-U DIZÁJN

A zárt motortér hozzájárul a kimagasló motorteljesítményhez, mivel az állandóan irányítottan áramló friss levegő növeli a hűtőkapacitást.

„ A jövő stílusa.
A Massey Ferguson
egyedisége. „



A MÚLTUNK TÁPLÁLJA A JÖVŐNKET

Az új MF 8S sorozat a radikális dizájnt ötvözi a praktikummal. A feltűnő „neo-retro” dizájn a márka öröksége előtt tiszteleg az oldalsó ikonikus szürke szablyaszerű sávval és a motorháztetőn lévő, lófejet mintázó motívummal, amely az MF 100-as és MF 3000-es sorozattól eredeztethető.



A MÚLTUNK...



...TÁPLÁLJA A JÖVŐNKET

AZ ÖN MF 8S TRAKTORA TESTKÖZELBEN

Az Ön MF 8S traktora messze megelőzi korát és a kényelem, adatkapcsolati lehetőségek, használhatóság, energiahatékonyság, teljesítmény és költséghatékonyság terén páratlan. Ugyanakkor megbízhatóságot, maximális hasznos üzemidőt és remek megtérülést garantál.

BÁRMELYIKET IS VÁLASZTJA A RENDELKEZÉSRE ÁLLÓ HAT TÍPUS KÖZÜL, BIZTOS LEHET BENNE, HOGY ÉLETE EGYIK LEGJOBB DÖNTÉSÉT HOZZA MEG.

	MF 8S.205	MF 8S.225	MF 8S.245	MF 8S.265	MF 8S.285	MF 8S.305
Motor	AGCO POWER All-in-One, Stage V technológia					
Hengerek száma / Lökettérfogat	6 henger / 7,4 liter					
Sebességváltó	Dyna E-Power Dual Clutch / Dyna-7 / Dyna-VT					Dyna-VT
Max teljesítmény 1850 ford./perc-nél (LE)	205 LE	225 LE	245 LE	265 LE	285 LE	305 LE
Max. teljesítmény (EPM)	225 LE	245 LE	265 LE	285 LE	305 LE	N/A
Maximális nyomaték 1000-1500 ford./perc tartományban	950 Nm	1000 Nm	1100 Nm	1200 Nm	1260 Nm	1280 Nm

A TÉR, A KÉNYELEM, AZ ERGONÓMIA ÉS A KAPCSOLÓDÁS ÚJ SZINTJE

A jelenleg elérhető legcsendesebb kezelőfülke, mindössze 68 dB-es zajszinttel és 360°-os körkörös kilátással. A fülke és a mellsőhid-rugózás elősegíti a menetkényelmet, az új MF vDisplay digitális műszerfalnak köszönhetően pedig minden információ egy szempillantással áttekinthető. Az új kartámasz – minden művelet vonatkozásában – a kategóriában a legjobb kezelhetőséget biztosítja.

ALACSONY ÜZEMELTETÉSI KÖLTSÉGEK

- ▶ Motorhatékonyság - az alacsony motorfordulatszámra jellemző maximális teljesítmény és nyomaték 10%-kal kisebb üzemanyag-fogyasztást és halkabb működést eredményez
- ▶ Automatikus szelephézag-állítás
 - ▶ Könnyű hozzáférés a napi karbantartási helyekhez
- ▶ MF Care javítási és karbantartási szolgáltatási csomagok

A KIVÁLÓ HATÁSFOKÚ ERŐÁTVITEL NAGYOBB TERMELÉKENYSÉGET ÉS HATÉKONYABB MŰKÖDÉST BIZTOSÍT.

- ▶ A Dyna-7 powershift sebességváltók rendkívül finom váltásokkal járulnak hozzá a kényelemhez
- ▶ A Dyna E-Power kettős tengelykapcsolóval rendelkező sebességváltók nyomatékkiesések nélküli fokozatváltást tesznek lehetővé minden használati módban
- ▶ A fokozat nélküli Dyna-VT sebességváltó minden körülmények között tökéletes kezelői kényelmet és optimális üzemanyag-felhasználást biztosít
- ▶ Mindhárom sebességváltó motorteljesítmény-szabályozással működik, így akkor biztosít nagyobb teljesítményt, amikor arra igazán szükség van
- ▶ Tökéletes motor-sebességváltó kombinációk biztosítják a maximális teljesítményt

Letisztult műszaki tartalmat hordozó, intelligens, fenntartható mezőgazdasági technológiák. Az új Datatronic 5 és az opcionális Fieldstar 5 terminál a legújabb, felhasználóbarát csomagot kínálja a precíziós gazdálkodáshoz.

- ▶ A 9"-os érintőképernyős kijelző még inkább intuitív kezelést biztosít, és pontosabb munkát tesz lehetővé.
- ▶ Az új MF Guide megoldások gazdaságos működést garantálnak a műveleti átfedések mértékének csökkentésével.
- ▶ Az MF szakasz- és dózisszabályozás lehetővé teszi a fajlagos kijuttatási mennyiség menet közben történő állítását, miközben automatikusan minimalizálja az átfedéseket, a kihagyásokat és a felesleges kijuttatást.
- ▶ Az MF TaskDoc a megbízható Agrirouter felhőn keresztül részletes adatokat rögzít és küld biztonságosan az irodába vagy akár a kiválasztott partnerekhez.
- ▶ Az MF Connect telemetrikus rendszer segítségével távoli és majdnem valós idejű felügyelet, gyors döntéshozatal valósítható meg, javul a hatékonyság és maximalizálható a hasznos üzemidő.

GYORSABB MUNKAVÉGZÉS A LEGNAGYOBB IGÉNYEKET TÁMASZTÓ MUNKAGÉPEKKEL IS.

Akár öt segédhidraulika-szelep hátul, és három elől, mellső függesztőművel és Power Beyond csatlakozással, továbbá nagy emelőkapacitású hátsó függesztőművel. A sokoldalúan használható hidraulikarendszer lehetővé teszi, hogy még a legszélesebb munkagépekkel is gyorsabban lehessen dolgozni.

VIRTUÁLIS VALÓSÁG



LÉPJEN BE OKOSTELEFONJA SEGÍTSÉGÉVEL AZ MF 8S TRAKTOR FÜLKÉJÉBE!



1. LÉPÉS

Használjon QR-kód-olvasó alkalmazást. Töltse le ingyen az iTunesból vagy az Android Play Áruházból.



2. LÉPÉS

Nyissa meg az alkalmazást, és olvassa be ezt a QR-kódot...



3. LÉPÉS

...és üljön be Massey Ferguson traktorába.

Próbálja ki az élményt 2D-ben: mozgassa bármilyen irányba az okostelefont, vagy használja ujjait a képernyőn.



4. LÉPÉS

Élje át teljesen a VR 3D élményt: kattintson a megfelelő ikonra, és tegye fel VR-szemüvegét.



A
KÉNYELEM
MINDENEK
ELŐTT

A FÜLKE
A kényelem,
kilátás és
kezelhetőség
ÚJ KORSZAKA

A Massey Ferguson fülkék a modern traktordizájn megjelenésétől kezdve a tökéletességet képviselték. Az MF Protect-U dizájn megjelenésével az MF 8S ezt a hagyományt tovább öregbíti. Nagyon keményen dolgoztunk ezért, hogy Ön helyet foglalva élvezhesse ennek eredményét egy nagyon produktív környezetben, amely egyesíti magában a tágas teret, a kényelmet, a kilátást, a csendet, az egyszerű használhatóságot, az adatkapcsolódási lehetőségeket és a minőséget. Mert mi tudjuk, hogy egy motivált gépkezelő olyan munkaerő, aki profitot termel a vállalkozásnak.



3,4 m³

tér Ön és utasai részére



KÖRKÖRÖS KILÁTÁS

6,6 m²

ÖSSZ ÜVEGFELÜLET

és a hajlított szélvédő biztosítja az elvégzendő munka biztonságát, kivitelezhetőségét és ellenőrzését.



68 DB

A ma elérhető leghalkabb fülke, amely csökkenti a kezelőt érő stresszt és kimerültséget.

BÉRVÁLLALKOZÓK SZÁMÁRA IS TÖKÉLETES

„ Kezelőinknek a hosszú munkanapokon is meg kell tudni őrizni figyelmüket és komfortérzetüket. „

EGY TRAKTORNAK NEM CSAK ARRÓL KELL GONDOSKODNIA, HOGY A KEZELŐK KÉNYELMESEN ÉREZZÉK BENNE MAGUKAT, HANEM, HOGY **BÜSZKÉK IS LEGYENEK.**

Az olyan gépkezelő, aki büszke is a munkájára, sokkal hatékonyabb, és profitot termel. Ha Ön bérvállalkozó vagy olyan nagygazdaságot irányít, ahol több gépkezelő dolgozik, az MF 8S traktorral büszkén dolgoznának munkatársai.

A lenyűgöző, adatkapcsolati lehetőségekkel rendelkező és kényelmes kezelői környezetet elegáns, minőségi anyagok és felületek alkotják. Az MF 8S fülke tervezését alapos vizsgálatok előzték meg, egyetlen célkitűzéssel a középpontban: a lehető legjobb funkcionalitás valósuljon meg egy valóban egyedülálló kezelési élmény érdekében.



A KÉNYELEM MINDENEK ELŐTT

NÉHA A KIS RÉSZLETEK KÉPESEK A LEGNAGYOBB VÁLTOZÁST ELÉRNI MUNKATERHELÉSE CSÖKKENTÉSÉBEN.

AZ ÚJ MF VDISPLAY KIJELEZŐ.
Az MF 8S könnyen olvasható digitális kijelzője személyre szabható.



MINDIG KAPCSOLATBAN - Két USB-csatlakozó aljzat, és állítható telefon- és tablettartó áll rendelkezésre az AGCO Parts kínálatában.

Férjen hozzá a rádióhoz telefonja segítségével a Datatronic 5 kijelzőn keresztül.

EGYSZERŰ ÉS BIZTONSÁGOS HOZZÁFÉRÉS.
Nagyméretű, széles ajtó, kapaszkodó korlátok, dönthető kormányoszlop biztosít kategóriájában kiemelkedően kényelmes bejutást a fülkébe.

A KÉNYELEM MINDENK ELŐTT

ÁRNYÉKOLÁS Az ívelt szélvédő és a nagyméretű tető mellett akár 4 napellenző is gondoskodik az árnyékolásról a tökéletes napvédelem érdekében.



ELÜLSŐ ABLAKTÖRLŐ. Az MF Protect-U fülke kialakításával a szélvédő felületének 72%-os elérése valósul meg. Opcionális oldalsó ablaktörlők szintén rendelkezésre állnak.



AZ OLDALSÓ VISSZAPILLANTÓ-TÜKRÖK állítható felső és alsó részből állnak, ami kiváló hátsó áttekinthetőséget biztosít szállítási munkáknál, és csökkenti a holttereket. Az opciók között rendelkezésre áll elektromosan fűthető és elektromosan állítható tükör is.



A FÜLKERUGÓZÁS fokozza a kényelmet. Két típus áll rendelkezésre: mechanikus és aktív mechanikus.



Az **AKTÍV MECHANIKUS FÜLKERUGÓZÁS** szilentblokk-perselyek és rugós rásegítésű lengéscsillapítók alkalmazásával biztosít optimális csillapítást minden vezetési helyzetben. A rugózás állításával a menettulajdonságok megváltoztathatók.

A **16 LED MUNKALÁMPÁS OPCIÓVAL** az éjszaka nappallá varázsolható. Az MF 8S alapfelszereltségébe tartozik az automatikus sárgavillogó-bekapcsolás, kényelmi világítás-késleltetés, a munkanap végén történő automatikus munkalámpa-lekapcsolással.

MINDIG FRISS

HATÉKONY AUTOMATA LÉGKONDITIONÁLÓ áll rendelkezésre, amely 14, autókban megszokott stílusú légbevezető nyílás segítségével biztosítja a tökéletes levegőeloszlást.

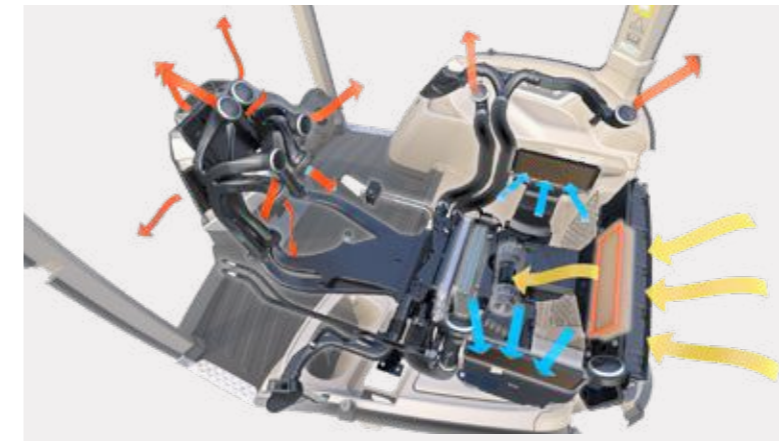

...és automatikus kezelés is elérhető a Datatronic 5-ön keresztül az Exclusive változatban (az Efficient változatnál opcionális)...



...a kezelőszervek pedig könnyedén elérhetők a kartámaszon.



Az utasülés alatt elhelyezkedő **HŰTŐLÁDA** mindig gondoskodik az ételek és italok frissességéről.



MOST KÉRJÜK, FOGLALJON HELYET, ÉS TÖLTSE KÉNYELEMEN A MUNKANAPOT.

A Massey Ferguson a típustól és opcióktól függően a kategóriában a legjobb ülést kínálja, amely kiemelkedő kényelmet biztosít.



ALAPTÍPUS

Légrugós, elfordítható kezelőülés



EFFICIENT VÁLTOZAT

Automata, fűthető, légrugós, elfordítható vezetőülés oldalcsillapítással



EXCLUSIVE VÁLTOZAT

Félbőr automata légrugós, elfordítható ülés, szellőzéssel, 2-fokozatú fűtéssel, oldalirányú csillapítással, két irányban állítható háttámlával, dinamikus csillapítási rendszerrel.

A KÉNYELEM MINDENEK ELŐTT

Az Efficient jelöli az MF 8S sorozat középszintű csomagját, amellyel a munkavégzés intelligensebbé és eredményesebbé válik.

A fő funkcióinak köszönhetően megnövelt termelékenységű Efficient felszereltség lehetővé teszi, hogy Ön kiváló kényelmi, ergonómiai körülmények között, egy megbízható géppel gyorsabban, igényesebben és pontosabban végezhesse el feladatát. Üzemeltesse megbízhatóan a legkorszerűbb és legnehezebben kezelhető munkaeszközöket, és használja ki nagy termelékenységük előnyeit.

EFFICIENT VÁLTOZAT

KORSZERŰ MUNKAESZKÖZÖK A HATÉKONYSÁG NÖVELÉSE ÉRDEKÉBEN

ALAPFELSZERELTSÉG	KÉNYELEM ÉS BIZTONSÁG
	Quadlink mellsőhíd-rugózás
	Mechanikus fülkerugózás
	Manuálisan állítható légkondicionáló
	Automata, fűthető, légrugós, elfordítható vezetőülés oldalcsillapítással
	Rádió, Bluetooth, USB-csatlakozó, integrált mikrofon, kartámaszban elhelyezett vezérlők
OPCIÓ	
	Mechanikus aktív fülkerugózás
	Automatikus légkondicionáló
	16 LED-es munkalámpa
	Hátsó kamera
	Elektromos jégmentesítésű és beállítású tükrök
	Félbőr automata légrugós, elfordítható ülés, szellőzéssel, 2-fokozatú fűtéssel, oldalirányú csillapítással, két irányban állítható háttámlával, dinamikus csillapítási rendszerrel.
	Rádió, Bluetooth, USB-csatlakozó, DAB+, integrált mikrofon, kartámaszban elhelyezett vezérlők



HATÉKONY MŰKÖDÉSŰ ELEKTROHIDRAULIKUS MULTIFUNKCIÓS JOYSTICK

- A Front függesztőmű emelése vagy hátsó segédhidraulika-szelep vezérlése +
- B Front függesztőmű süllyesztése vagy hátsó segédhidraulika-szelep vezérlése -
- C Elülső vagy hátsó szelepvezérlés +
- D Elülső vagy hátsó szelepvezérlés -

Negyedik hidraulikafunkció
Sebesség növelése vagy csökkentése

Opcionális, 9"-os Datatronic 5 terminál

ADATKAPCSOLAT

MF Connect telemetrikus rendszer 5 éves előfizetéssel

MultiPad vezérlőkar

Menetmód

9" méretű Datatronic 5 érintőképernyős kijelző (traktorbeállítás-kezelés, ISOBUS-integráció, és – opcióként – rádió- és telefon interfész működés, MF E-Loader, kamera- és MF Guide-kompatibilitás) Fieldstar 5 terminál ISOBUS MF Guide rendszer korszerű párhuzamvezetéssel MF szakasz- és dózisszabályozás MF TaskDoc Pro MF Next FMIS gazdaságrányítási rendszer MF TaskDoc az összes munkaadat rögzítésére

Világítás és légkondicionálás vezérlőelemei

Két mechanikus segédhidraulika-szelep

Kézi gázkar



A KÉNYELEM MINDENEK ELŐTT

Az Exclusive a legmagasabb felszereltségi szint, ami a sokoldalúság és kifinomultság kombinációját testesíti meg, olyan kezelők számára, akik ergonomiai, kényelmi és automatizáltsági szempontból fejlett funkciókkal, valamint SmartFarming és adatkapcsolódási képességgel rendelkező traktort keresnek.

Ez a változat azok számára ideális, akik intenzíven, nagyüzemi keretek között gazdálkodnak, és olyan korszerű jellemzőkre van szükségük, amelyek biztosítják a költséghatékony működést vállalkozásuk számára. Az „Exclusive” kartámasz számos előnyös jellemzővel rendelkezik, többek között rendkívül kényelmessé és praktikkussá teszi a gyakran használt kezelőszervek egyszerre történő működtetését.

Az Exclusive változatban a Datatronic 5 is az alapfelszereltség része. A traktorfunkciók a 9"-os érintőképernyős terminállal kezelhetők, az ISOBUS rendszer egyszerűsíti a munkaeszközök használatát és az MF Smart Farming megoldásoknak a Mezőgazdaság 4.0 koncepcióba illesztését.

Az Exclusive csomag révén optimális hatékonysággal üzemeltetheti a legkorszerűbb és legnagyobb követelményeket támaztó munkaeszközöket, így kihasználhatja ezek fokozott termelékenységének előnyeit.

EXCLUSIVE VÁLTOZAT

A TERMELÉKENYSÉG ÉS AZ INNOVÁCIÓ TÖKÉLETES KIFEJEZŐDÉSE

	KÉNYELEM ÉS BIZTONSÁG	HATÉKONYSÁG	ADATKAPCSOLAT
ALAPFELSZERELTSÉG	Quadlink mellsőhíd-rugózás Mechanikus aktív fülkerugózás Automatikus légkondicionáló 16 LED-es munkalámpa Hátsó kamera Elektromos jégmentesítési és beállítású tükrök Félbőr automata légrugós, elfordítható ülés, szellőzéssel, 2-fokozatú fűtéssel, oldalirányú csillapítással, két irányban állítható háttámlával, dinamikus csillapítási rendszerrel. DAB rádió, Bluetooth, integrált mikrofon	40 km/h Dyna-VT, 40 km/h Eco, Dyna-7 vagy Dyna E-Power AutoDrive sebességváltó* Minden kezelőszerv a MultiPad karral rendelkező ergonomikus kartámaszba integrálva Zárt központú, 150 l/perc térfogatáramú hidraulikarendszer 4 elektronikus segédhidraulika-szelep elektromos joystick- és billentyűs kényelmi vezérléssel	9" méretű Datatronic 5 érintőképernyős kijelző (traktorbeállítás-kezelés, ISOBUS-integráció, kamera- és MF Guide-kompatibilitás) Gyári beépítésű MF Guide párhuzamvezetés MF Connect telemetrikus rendszer 5 éves előfizetéssel MF TaskDoc az összes munkaadat rögzítésére ISOBUS
OPCIÓ		50 km/h Eco Dyna-7, Dyna E-Power vagy Dyna-VT 50 km/h Eco* Zárt központú, 205 l/perc térfogatáramú rendszer, vagy 205 l/perc térfogatáramú ECO hidraulikarendszer 4800 kg teherbírású, kat.3 mellső függesztőmű 1000 ford/perc-es front TLT Akár 8 – az Exclusive kartámaszon teljes körűen konfigurálható és testreszabható – elektromos működtetésű segédhidraulika-szelep	MF Guide rendszer korszerű párhuzamvezetéssel MF szakasz- és dózisszabályozás MF TaskDoc Pro MF Next FMIS gazdaságirányítási rendszer Fieldstar 5 terminál Rádió- és telefoninterfész, MF E-Loader kezelés a 9" méretű Datatronic 5 érintőképernyős kijelzőn keresztül

* Az adott országban érvényes jogszabályoktól függően



EXKLUZÍV ELEKTRO-HIDRAULIKUS JOYSTICK

A Front függesztőmű emelése vagy hátsó segédhidraulika-szelep vezérlése +
 B Front függesztőmű süllyesztése vagy hátsó segédhidraulika-szelep vezérlése -
 C Elülső vagy hátsó szelepvezérlés +
 D Elülső vagy hátsó szelepvezérlés -

9"-os Datatronic 5 terminál

TLT-bekapcsolás

MultiPad vezérlőkar

Menetmód

3, ujjhegygel működtethető segédhidraulika-szelep

Világítás és légkondicionálás vezérlőelemei

Függesztőmű mélységállítása

Telefon és rádió kezelőelemei

Vontatásvezérlés

Kézi gázkar

AZ INTELLIGENS GAZDÁLKODÁS ÉS AZ ADATKAPCSOLATI LEHETŐSÉGEK SZOLGÁLATÁBAN

Az új MF 8S kínálat új magasságokba emeli az intelligens gazdálkodást és az adatkapcsolati szolgáltatásokat.

Az MF 8S a legmodernebb standard adatkapcsolati csomaggal rendelkezik, amely tartalmazza a valós idejű információszolgáltatást és a távoli szolgáltatásokat. Mi több, egy új és intuitív Datatronic 5 interfésszel, valamint a Fieldstar 5 terminállal együttműködve irányítja az intelligens gazdálkodás és a Mezőgazdaság 4.0 működési funkcióit, így a következőket: MF Guide, MF szakasz- és dózisvezérlés, valamint az MF TaskDoc és TaskDoc Pro általi adatátvitel és adatkezelés.

„Tevékenységeinket a legmodernebb technológiával végezzük. Le kell csökkentenünk az inputanyag-felhasználást, és kiváló adatkezelő eszközökre van szükségünk.”

16.05.2020

15:56

24°C

START

Temporary

OK

←

↑

⌂

☰

0 rpm

99 %

Valve 01 Valve 02 Valve 03 Valve 04 Valve 05

DATATRONIC 5

Fuse®háttérrel rendelkező Intelligens gazdálkodási megoldások

FUSE
SMART FARMING. SYNCHRONIZED.



▶ Az új MF E-Loader automata vezérlési funkció hozzájárul a rakodási pontosság, a termelékenység és a biztonság szintjének emeléséhez. Az új funkcióval a kezelő egyedileg le tudja mérni a villával vagy kanállal felvett terhet. A rendszer rögzíti is az egyes rakományok vagy a munka összesített raktárlát, és az adatok egyszerű, táblázatos formában továbbíthatók. A kezelők automatikus műveleti sorrendeket állíthatnak be és menthetnek el különböző rakodási munkákhoz. Az MF E-Loader egy nagyon hasznos kanálrúzó funkcióval is rendelkezik.



▶ A traktorfunkciók, így például a sebességváltó, motor és hidraulika kezelését és optimalizálását lehetővé tevő, teljeskörű funkciómenedzsment. Továbbá itt a jelentős Dual Control (kettős vezérlés) rendszer, amely a félig-függesztett ekék kiváló vezérlését biztosítja a talajba hatolás és a kiemelés automatizálásával. A rendszer egyidejűleg, a hátsó függesztőművel összhangban állítja az eke mélységhatároló kereket.



▶ Videó mód – A konzol képernyőjén egy fedélzeti kamera képe jeleníthető meg, amely lehetővé teszi a kezelő számára a bonyolult munkaeszközök működésének folyamatos figyelemmel kísérését, vagy egyszerűen csak fokozza a tolatás biztonságát és hatékonyságát.



▶ Táblavégi fordulók beállításai – A Datatronic 5 alapfelszereltségben tartalmazza a jelenleg elérhető legjobb, rendkívül intuitív, letisztult és egyszerűen használható automatikus fordulóvezérlő rendszert. Jelentős időt lehet megtakarítani vele a táblavégeken, mivel a kezelő a műveletre koncentrálni, és maximális teljesítményt nyújthat, nehézségek nélkül.



▶ Rádiófunkciók elérése a Datatronic 5 segítségével: ugyanúgy, ahogyan egy személyautóban, egyszerűen csatlakoztassa eszközt Bluetooth-on, USB-n vagy AUX-csatlakozón keresztül. Több okostelefon szinkronizálása is lehetséges. Rádióállomások rögzítése, hívások kezdeményezése és fogadása és sok egyéb funkció.



▶ ISOBUS a teljes körű munkaeszköz-vezérlés érdekében – Az ISOBUS lehetővé teszi, hogy a munkaeszkögyártó vezérlőrendszere megjelenjen a terminálképernyőn, így a tulajdonosok és a kezelők pénzt és időt takaríthatnak meg, mivel nem kell külön monitorokat szerelni a fülkébe. Egyszerűen csatlakoztassa a munkaeszköz vezetékeit a traktor ISOBUS-csatlakozójzatába, és a rendszer automatikusan feltölti a kezelőmenüket, és megjeleníti azokat a képernyőn.



▶ ISOBUS MultiPad kapcsolókiosztás – Az ISOBUS-t használó munkaeszközök közvetlenül vezérelhetők a MultiPad karral. Minden – a traktorhoz és a munkagéphez tartozó – vezérlőelem ugyanazon karon történő elhelyezése sokkal praktikusabb, mint külön kijelzőket és vezérlőkarokat alkalmazni.



▶ Adat- és beállításmemória – A felhasználói beállítások, konfigurációk számának korlátlanága képessé teszi a rendszert, hogy munka közben információkat rögzítsen a területről, az üzemanyag-felhasználásról, az üzemóráról és még számos más dologról. Minden beállítás és paraméter eltárolható a Datatronic terminálban. Mindezek a beállítások eltárolhatók, és előhívhatók, ha például a traktoron előzőleg alkalmazott beállításokat szeretné használni.

MFguide
FUSE SYNCHRONISED

ARRA KÉSZÜLT, HOGY NYOMVONALON TARTSA ÖNT

Az MF Guide a Massey Ferguson teljes funkcionalitású automata kormányzási rendszere. Az MF Guide méteren belüli, deciméteres vagy akár centiméteres pontosságra is képes, növelve ezzel a gépi munkák hatékonyságát.



VEVŐEGYSÉGEK ÉS KORREKCIÓS JELEK VÁLASZTÉKA



NovAtel®



Trimble®

Az új Massey Ferguson MF Guide-hoz most két különböző vevőrendszer áll rendelkezésre: NovAtel® és Trimble®. A gazdaság területén meglévő Trimble® RTK infrastruktúra, mint például az NTRIP, továbbra is használható. További információkért vegye fel a kapcsolatot helyi Massey Ferguson márkakereskedőjével vagy forgalmazójával.

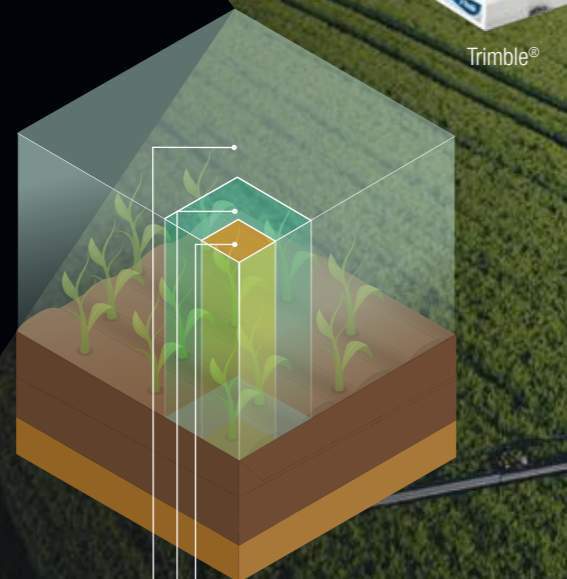

- 2 cm: NovAtel/Trimble RTK
- 4-15 cm: NovAtel/Trimble opcionális korrekciós jelek
- 15-30 cm: NovAtel/Trimble Standard



xFILL™ TECHNOLOGY
Ha a terepviszonyok miatt elveszíti a jelet, az Auto-Guide™ – a Trimble®-xFill™ – technológiának köszönhetően az MF Guide korrekciós jel nélkül is akár 20 percig megbízhatóan tovább működik.

RTK korrekciós jel



EGYSZERŰ, GYORS BEÁLLÍTÁS A „GO MODE” FUNKCIÓVAL

5 perc alatt kész a beüzemelés, még azoknak is, akik először használják. Így módon a kezelő három egyszerű lépésben hozzákezdhet az automatikus párhuzamvezetéssel/kormányzással történő első munkához.



... MUNKAESZKÖZ...

... NYOMVONAL...



ALAPVETŐ ELŐNYÖK **AZ ÖN SZÁMÁRA**



12%-OS ÜZEMANYAG- MEGTAKARÍTÁS

Az automata kormányzási rendszerekkel bizonyítottan akár 12% üzemanyag-megtakarítás is elérhető a szántóföldi munkák során.



NINCS ÁTFEDÉS

Az MF Guide gyakorlatilag megszünteti az átfedéseket.



MEGTAKARÍTÁSOK

Az MF Guide használatával az átfedések jelentős csökkenése miatt pénzt takaríthat meg, pontosabban dolgozhat és növelheti a hatékonyságát.



KÉNYELEM

Az MF Guide használata segít a kimerültség és a stressz mérséklésében, mivel hatékonyan veszi át a monoton, koncentrációt igénylő kezelői feladatokat.



MFsection control

FUSE SYNCHRONISED

Az MF szakaszvezérlés a Massey Ferguson új precíziós gazdálkodási megoldása, amely a legfejlettebb és leghatékonyabb szakaszvezérlési funkciót biztosítja, akár 36 szakasz és 5 gép kezelésével. Az ISOBUS-os munkaeszközök teljesen automatikus szakaszvezérlésével a kezelők területi átfedés nélkül juttathatnak ki vetőmagot, műtrágyát vagy növényvédőszerrel. Ezzel elkerülhető a dupla kijuttatás, illetve a táblahatárokon kívül eső területek kezelése. A letisztult és egyszerűen használható szakaszvezérlési asszisztens segítségével a kezelő minden egyes munkaeszköze gyorsan és egyszerűen beállíthatja a korrekciós értékeket. A rendszer a traktor GPS-rendszerét használja az egyes szakaszok automatikus be- illetve kikapcsolásához a már kezelt területek felett, ami következőképpen gazdaságosabb kijuttatást és nagyobb hozamokat eredményez.



MFrate control

FUSE SYNCHRONISED

A fajlagos kijuttatási anyagmennyiség szabályozása a VariableRateControl (VRC) segítségével.

A TaskDoc™ Pro adatátvitel lehetővé teszi a változtatható kijuttatási mennyiség alkalmazását, amely a talaj vagy a növényállomány szükségleteihez igazodik, és ebből adódóan inputanyag-megtakarítást eredményez. Az egyedi vetőmag-, műtrágya- és növényvédőszer-szükségleteket a kijuttatási térképek ábrázolják. Ezeket a munkavégzés közben a rendszer képes előhívni, és automatikusan végrehajtásra kerülnek. A rendszer nagy előnye, hogy az inputanyagok a táblaadatokon alapuló adatbázisból meghatározhatók és tervezhetők, majd kiemelkedő precízióval juttathatók ki. Például adott területeken szükség szerint egyedi növényvédőszer- vagy műtrágya-kijuttatással lehet tervezni, lecsökkentve ezzel az inputköltségeket és növelve a hozamokat.

MF TASKDOC & AGRIROUTER: NEXT GÉPKEZELÉS

MFtask doc

FUSE SYNCHRONISED

Az információ hatalom: a pontos adatfelvétel és adatrögzítés nagyobb pontosságot tesz lehetővé a döntéshozatal során. Az új TaskDoc™ rendszernek egyértelműen helye van a jövő mezőgazdaságában, hiszen segítségével a gazdák a precíziósan mért adatokat egyetlen gombnyomásra megtekinthetik, és felhasználhatják a termelékenység javítására.

A **TaskDoc™** segítségével a munka minden adata minimális erőfeszítéssel rögzíthető, a tábla adatai között dokumentálható majd elemezhető, és mindez nagyon rövid idő alatt elvégezhető. Az adatok USB-meghajtón vihetők át a Datatronic 5 terminálról az irodába az ISOBUS-szabványos TC-BAS használatával. A kijuttatott vetőmag és műtrágya mennyiségére vagy a felhasznált üzemanyagra vonatkozó adatok már közvetlenül a munka befejezése után hozzáférhetők.

A **TaskDoc™ Pro** változat a GPS pozícióadatokat is képes rögzíteni, és valós időben képes az adatátvitelre mobiltelefonon, a kapcsolódó Agrirouter Cloud szolgáltatás segítségével. Ezzel automatikus és zökkenőmentes adatcsere valósul meg az ISOXML-kompatibilis táblakezelési szoftverrel, és lehetőség van táblatérkép-készítésre is az MF Next FMIS (Gazdaságirányítási Információs Rendszer) segítségével. A munka során felhasznált input anyagokra vonatkozó adatok átvitelre kerülnek, és szintén figyelemmel kísérhetők munka közben a Datatronic 5 terminálon.



AGRIROUTER



Ez az univerzális adatcsere-platform lehetővé teszi, hogy Ön összekösse a gépét a Gazdaságirányítási Információs Rendszerrel (FMIS), függetlenül attól, hogy ki a gép forgalmazója vagy gyártója. Ön azt is meghatározhatja, kivel szeretne adatokat megosztani, és milyen mértékben.

Az Agrirouter az Ön belépőjegye a mezőgazdaság digitalizációjába, és segít megőrizni Önnek a kontrollt saját adatai felett.



Gépgyártó



Alkalmazásgyártó



Inputanyag-forgalmazók



Feldolgozóipar



Külső adatcsere-platformok



Gazdálkodó



Vállalkozó



Kereskedő



Tanácsadó



Külső szolgáltató

TELJESÍTMÉNYRE KÉSZÜLT

A TELJESÍTMÉNYHATÉKONYSÁG SZÍNTISZTA MEGTESTESÜLÉSE

Az új MF 8S, az iparágban legkiforrottabbnak számító SCR motortechnológiával karöltve, a nehéz gazdasági munkák vitathatatlanul fenntartható éllóvása, kategóriavezető teljesítmény- és nyomatékleadással valamint kategóriaelső üzemeltetési költséggel.

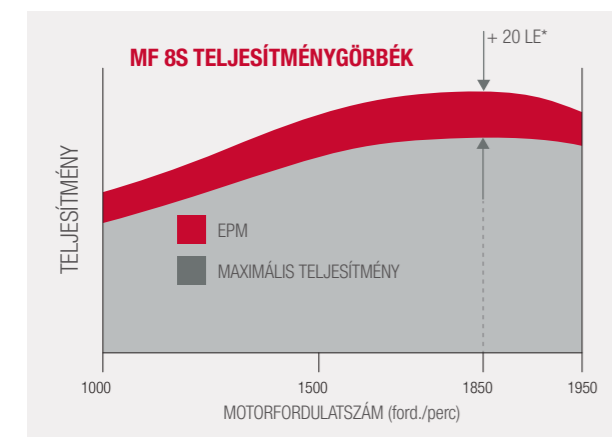
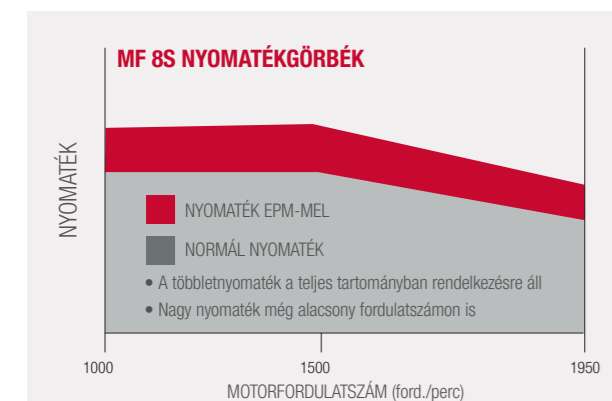

Az EPM a teljes tartományban rendelkezésre áll (nem csak maximális teljesítménynél)

Állandó teljesítmény a maximális teljesítményhez tartozó és a maximális nyomatékhoz tartozó fordulatszám között

-40%
Részecskemennyiség-csökkenés

1280 NM
nyomaték

305 LE
teljesítménymaximum

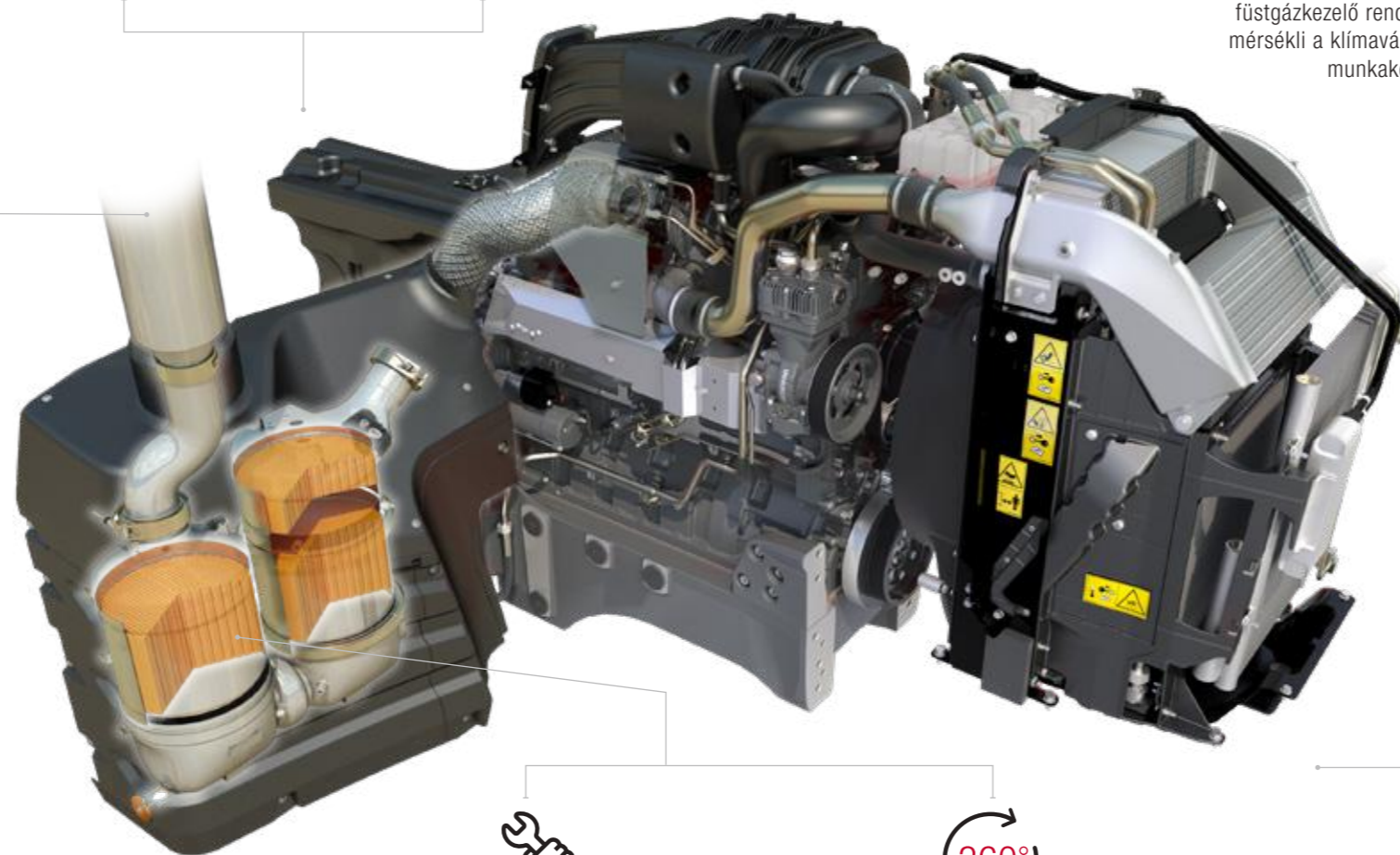

ALACSONY KARBANTARTÁSI KÖLTSÉGEK

360°
KOMPROMISSZUMOK NÉLKÜL
Az All-in-One füstgázkezelő rendszer praktikusan a fülke alatt van elhelyezve, ami hozzájárul az akadálytalan kilitás megőrzéséhez.

HATÉKONY FENNTARTHATÓSÁG

A 7,4 literes, 6-hengeres AGCO Power motor a rendkívül környezetbarát füstgázkezelő rendszer előnyeinek maximalizálásával javítja a levegőminőséget, mérsékli a klímaváltozást, és a munkavégzés közben hozzájárul egy csendesebb munkakörnyezet megvalósításához a kezelő és a környezete számára.

+8% TELJESÍTMÉNY
az EPM-mel

+5%
Termelékenység

-5,5 DB
az alacsony motorfordulatszámnak köszönhetően

10%-OS ÜZEMANYAG-MEGTAKARÍTÁS
Üzemanyag-megtakarítás az alacsonyabb motorfordulatszámmal

ALACSONY ALAPJÁRATI FORDULATSZÁM
Az automatikus alacsony alapjáratú fordulatszám rendszer az üzemanyag-takarékosság és a zajcsökkentés érdekében mérsékli a fordulatszámot.

EPM

AZ EPM AKÁR 20 LE-VEL IS KÉPES MEGNÖVELNI A TELJESÍTMÉNYT, HA SZÜKSÉG VAN RÁ.

Ez azt jelenti, hogy az Ön MF 8S[†] traktora automatikusan reagál a terhelésre, és az üzemanyag-ellátást ennek megfelelően állítja, hogy képes legyen extra teljesítményt nyújtani. Annak érdekében, hogy meg tudja birkózni a nehéz szállítási feladatokkal és a TLT-s munkák kihívásaival, a korszerű elektronikus motor- és sebességváltó-vezérlés terhelés alatt vagy nagy sebességnél automatikusan rendelkezésre bocsátja a többleteljesítményt.

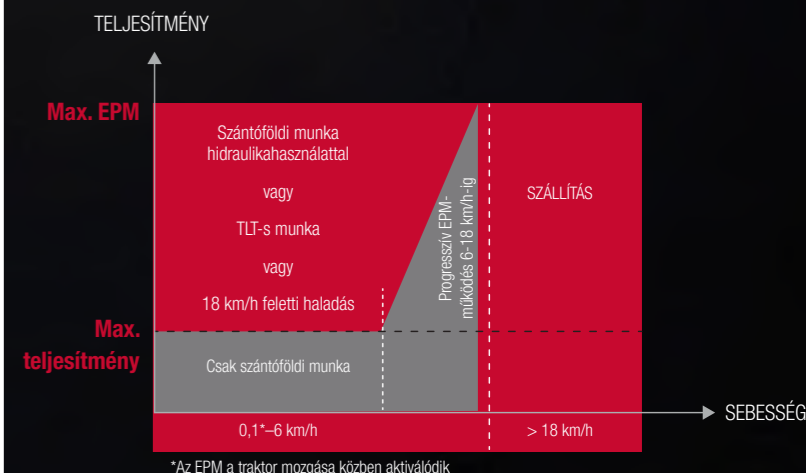

[†] Nem áll rendelkezésre az MF 8S.305 típus esetében

NAGY HATÉKONYSÁGÚ SEBESSÉGVÁLTÓK

AMI A HAJTÓTELJESÍTMÉNYT ILLETI, VALÓBAN
VILLÁMGYORSAN MAGASABB FOKOZATBA KAPCSOLTUNK

Az MF 8S rendelésekor három automata sebességváltó közül lehet választani, amelyek kategóriájukban a legkorszerűbb technológiát kínálják, kiemelkedően egyszerű használatot, sima váltásokat és hatékony erőátvitelt biztosítanak. A fokozatváltás teljesen automatikus, és villámgyors.

A DYNA-7, A DYNA E-POWER ÉS A DYNA-VT A LEHETŐ
LEGJOBB VÁLASZTÁS, HA SEBESSÉGVÁLTÓRÓL VAN SZÓ.

Egyszerű használat. Intelligens kezelhetőség.
Hatékonyság és kényelem.

KÉZBEN TARTOTT KONTROLL

” Vezérlőelemek
karnyújtásnyira ”

A Multipad kezelőkarral vezérelhető a sebességváltó, a sebességtartó automatika, a hátsó függesztőmű, a TLT, a fordulóautomatika és a segédhidraulika az integrált mikro joystick segítségével. Minden művelet nagyszerűen kézre esik a fokozott kényelem érdekében.



MENETVEZÉRLŐ KAR

Az egyedi, egyszerű de mégis páratlan Massey Ferguson menetvezérlő kar letisztult három-az-egyben működést kínál.



A KÖVETKEZŐKET TEHETI:

- válthat előremenet ↑/hátramenet között ↓
- sebességfokozatokat vagy tartományokat válthat fel ↑ és le ↓
- oldhatja a tengelykapcsolót ⚙
- üresbe válthat

A KEZELŐ JOBB KEZE SZABAD MARADHAT
HOMLOKRAKODÓ VAGY BÁRMELY KÜLSŐ
HIDRAULIKUS FUNKCIÓ MŰKÖDTETÉSÉRE.

DYNA E-POWER

A kettős tengelykapcsolóval rendelkező sebességváltó-technológia új korszaka.

HATÉKONY
TELJESÍTMÉNY.
NINCS
NYOMATÉKKIESÉS.

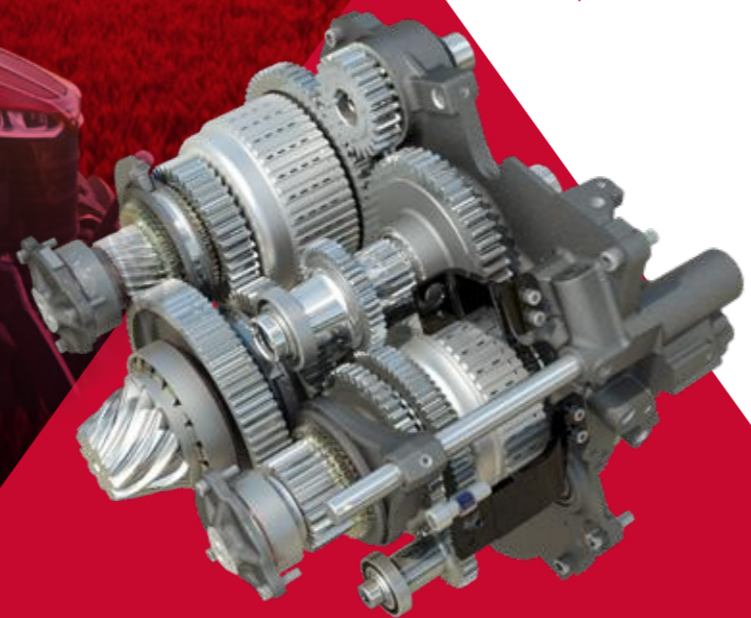

A 4 csoportban 7 powershift fokozatot tartalmazó Dyna E-Power sebességváltó lelkét a **kettős tengelykapcsoló** képezi, ami ugyanaz a technológia, mint amelyet a teljesen automata személyautókban alkalmaznak.

A Dyna E-Power az új **Dual-Clutch (kettős tengelykapcsolós) sebességváltó**, amelyet a Massey Ferguson fejlesztett ki az MF 8S traktorcsaládhoz. A Dyna E-Power váltóval olyan rendszert fejlesztettünk ki, amely a **teljesítményt maradéktalanul átviszi a talajra**, és amely minden más váltót felülmúl **használati egyszerűség** és **pontosság** tekintetében, és egy csoport-powershift váltó hatékonyságával működik.

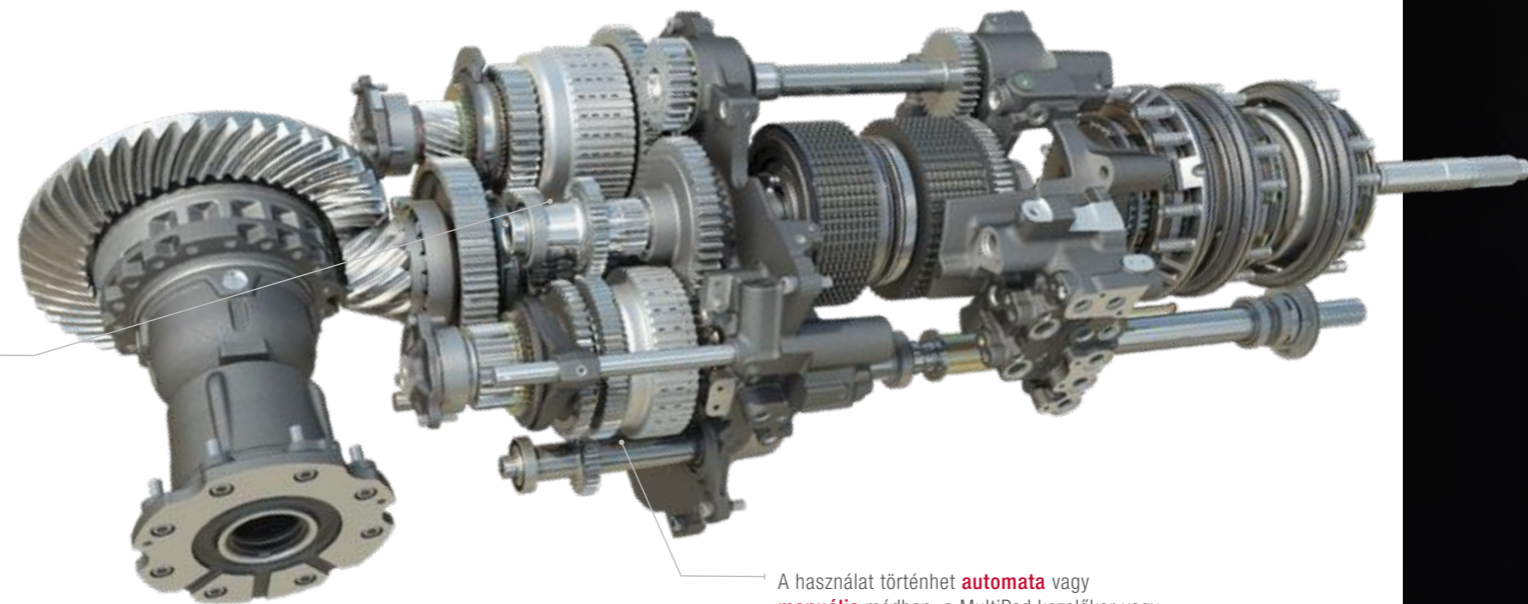

A használat történhet **automata** vagy **manuális** módban, a MultiPad kezelőkar vagy a menetvezérlő kar használatával. Azt is be lehet állítani, hogy milyen dinamikus és milyen gyorsan történjenek az automatikus váltások, igazodva a munkakörülményekhez.

DYNA E-POWER SEBESSÉGVÁLTÓ

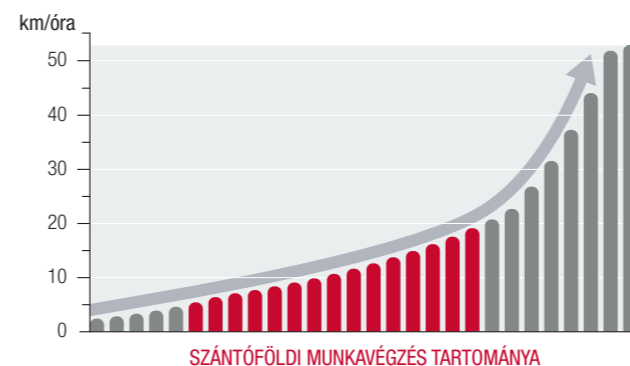

◀ **FINOM ÁTMENET A SEBESSÉGFOKOZATOK MINDEGYIKE KÖZÖTT:**

A görbe első fele lapos emelkedésű, nagyobb precizitást nyújtva a szántóföldi munkákhoz. A második görbeszakasz meredekebb emelkedése a végsebesség gyorsabb elérését segíti.

A DYNA E-POWER ELŐNYEI SZEMBETÜNŐEK

- ▶ Rendkívül hatékony, az automata személyautókból jól ismert, kettős tengelykapcsolóval működő technológia
- ▶ Hatékony és produktív teljesítményátvitel a motortól a talajra
- ▶ Folyamatos vonóerőt tart fenn, mivel a használati tartományban sehol nincs nyomatékkiesés.
- ▶ Azonnali fokozat-/tartományváltás, ami megszakítástól mentes erőátvitelt jelent a talajra.
- ▶ A fokozatváltások finomak, zökkenőmentesek és hatékonyak, mivel az egyes fokozatok között mindössze 9% különbség van a szántóföldi alkalmazásoknál, vagyis az 5–20 km/h-s sebességtartományban.
- ▶ 15 sebességfokozat a szántóföldi munkavégzésre szolgáló sebességtartományban



28x28
sebességfokozat



-26%
-kal kisebb
teljesítményvesztés



5%-OS
üzemanyag-
megtakarítás

DYNA-7 SEBESSÉGVÁLTÓ

Teljesítmény a hatékonyságra
kihegyezve. Erőátviteli technológia.

A DINAMIKUS MŰKÖDÉS ALAPFELSZERELTSÉG



Az új Massey Ferguson Dyna-7 csoport-powershift sebességváltó a **teljesítményéről** és **hatékonyságáról** méltán elhíresült Dyna-6 váltók megbízható örökségén alapul. A váltó mára még kifinomultabbá vált. Nem csak egy extra powershift fokozattal bővült, és finomabb váltásokat kínál, hanem **15%-kal hatékonyságban is a Dyna-6 fölé nőtt.**

A Dyna-7 alaparas funkciói között az Eco rendszer is megtalálható; ez maximális előremeneti sebességnél csökkenti a motor fordulatszámát, ami **csökkenti a menetzajt és az üzemanyag-fogyasztást.**

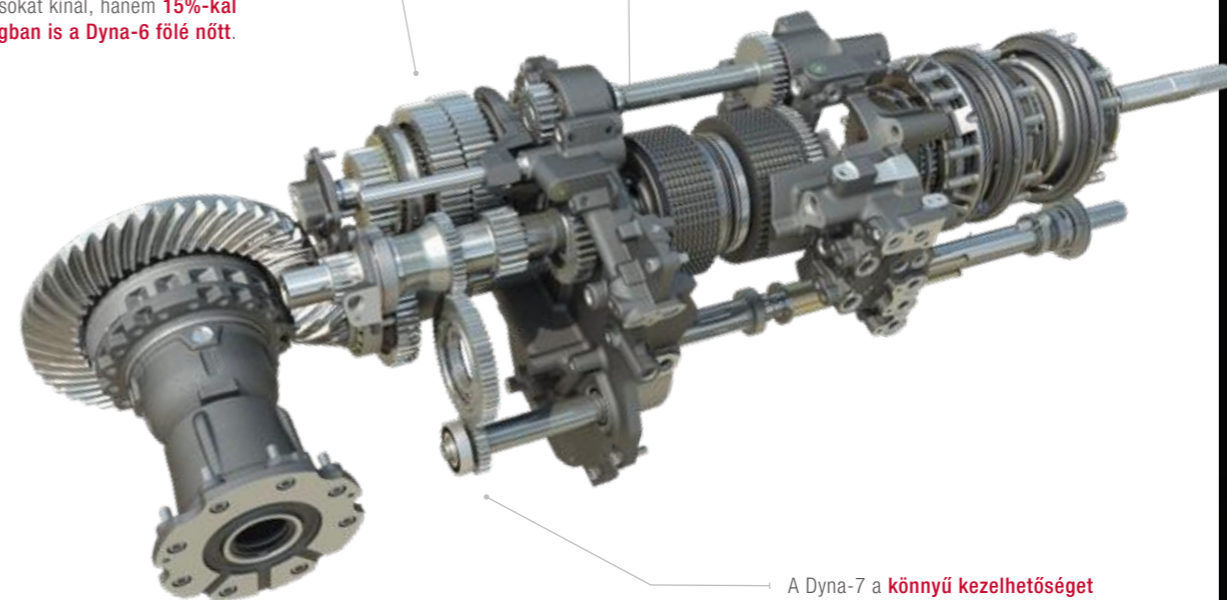

A Dyna-7 a **könnyű kezelhetőséget** a tökéletes hatékonysággal ötvözi **a rendkívüli kezelési élmény érdekében.** A Dyna-7 a négy csoport mindegyikében egyedülállóan finom Dynashift váltásokat tesz lehetővé a 7 fokozat között, így a terhelés alatti kapcsolás széles sebességtartományban rugalmasan valósul meg, ami kiváló gyakorlati használhatóságot biztosít. Mind a Dynashift-fokozatváltások, mind a csoportváltások terhelés alatt történnek, tengelykapcsoló-pedal használata lábbal egyáltalán nem szükséges.

DYNA-7 SEBESSÉGVÁLTÓ

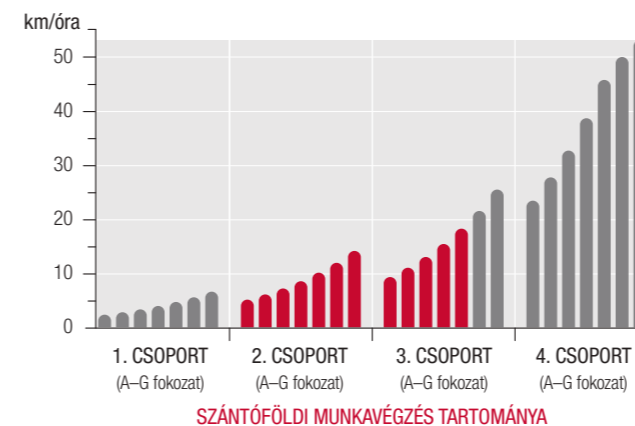

A DYNA-7 NYILVÁNVALÓ ELŐNYEI

- ▶ 12 sebességfokozat a szántóföldi munkavégzésre szolgáló sebességtartományban
- ▶ Alacsony motorfordulatszám mellett elérhető a 40 vagy 50 km/h-s végsebesség (Eco)
- ▶ Az Eco funkcióval a végsebesség alacsony motorfordulatszám mellett érhető el (maximum 53 km/h, 1650 ford./perc-nél), ami jelentős zaj- és üzemanyagfogyasztás-csökkenést eredményez
- ▶ Sebesség tartó automatika két beállítható értékkel (C1/C2)
- ▶ A fékpedál lenyomásával a váltó üresbe kapcsol
- ▶ Az irányváltó érzékenysége szabályozható, eltérő beállításokkal az előre- és hátramenethez
- ▶ A Dynashift fokozatok kapcsolásának dinamikája állítható

* Az adott ország jogszabályaitól függően



28x28
sebességfokozat



-15%
-kal kisebb
teljesítményvesztés a
Dyna-6 váltóval szemben



5%-OS
üzemanyag-
megtakarítás

DYNA-VT SEBESSÉGVÁLTÓ

A LEGFINOMABB ERŐÁTVITEL, A LEGJOBB HATÉKONYSÁG.

A fokozat nélküli Dyna-VT váltóművel olyan erőátvitelt fejlesztettünk ki, amely egyszerű használhatóság és pontosság tekintetében minden versenytársát maga mögé utasítja.

A kezelő számára a működése intuitív, egyszerűen átlátható és rendkívül praktikus – egy új kezelő nagyon gyorsan hozzá tud szokni a váltó működéséhez.



A DYNA-VT NYILVÁNVALÓ ELŐNYEI

- ▶ A fokozat nélküli sebességváltó minden esetben teljes kezelői kényelmet és optimális üzemanyag-felhasználást valósít meg
- ▶ Egyszerű, fokozatmentes menetssebesség-szabályozás 0,03 – 40 vagy 50* km/h-ig, és 40 km/h-s SuperEco vagy 50* km/h-s Eco váltóprogram is elérhető
- ▶ Két sebességszint között lehet választani, ezáltal a nyomaték a különböző alkalmazásokhoz optimalizálható
- ▶ A karos vagy lábpedálos üzemmód azt jelenti, hogy a kezelő tetszés szerinti eszközzel vezérelheti a haladást
- ▶ A „Supervisor” szabályozórendszer maximalizálja a teljesítményt változó terhelés mellett
- ▶ Az új automata üzemmódnak köszönhetően a kezelő beállíthatja a haladási sebességet, és a traktor ezt a sebességet tartva automatikusan szabályozza a motor fordulatszámát a terhelés függvényében
- ▶ Az irányváltás és a pedálműködés reakcióidejének beállíthatósága, valamint fékezésre üresbe váltási funkció



FOKOZAT NÉLKÜLI

Haladási sebesség 0,03 km/h –
40 km/h vagy 50 km/h*



MAGAS SZINTŰ KÉNYELEM

Fokozat nélküli sebességváltó

KIEMELKEDŐ KÉNYELEM. FOKOZATMENTES SEBESSÉGVÁLTÓ.

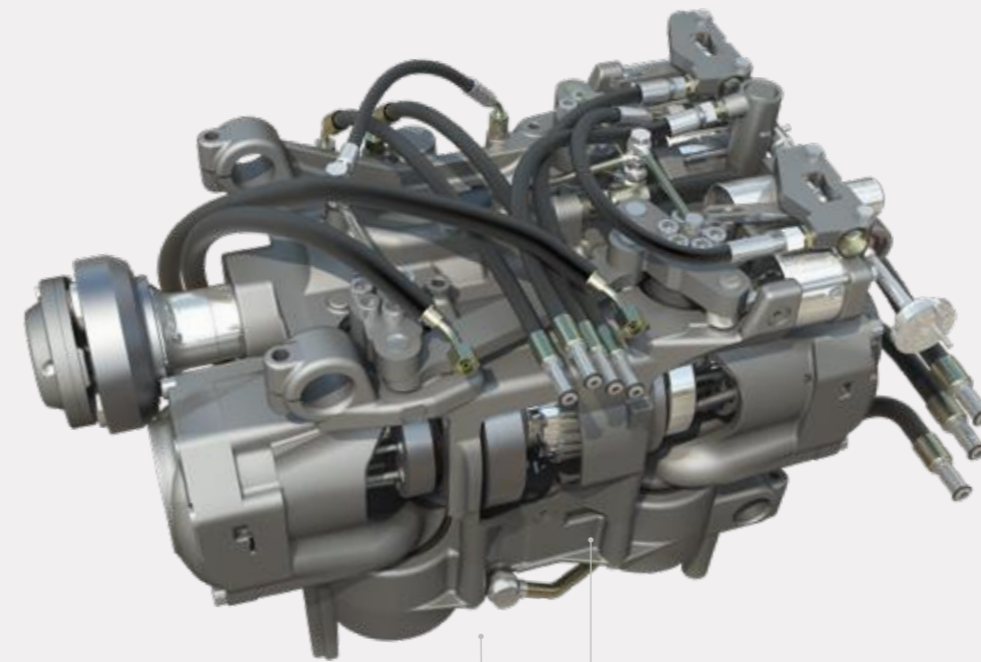

Az **'Automata üzemmód'** folyamatosan készenléti helyzetben van, és akkor aktiválódik, ha a motorfordulatszám terhelés alatt visszaesik.

A „Supervisor” működés előnye, hogy egy olyan helyzetben, amikor a traktor terhelése nő, a motorfordulatszám pedig esik, a váltó automatikusan lecsökkenti a haladási sebességet, hogy a motor fent tudja tartani a szükséges teljesítményt, legyen szó TLT-s munkáról, szántóföldi vagy szállítási feladatról. A C1 és C2 előre beállított haladási sebességekkel összefüggésben nézve a váltóműködést: a traktor ilyenkor a változó terhelés mellett is mindig maximális teljesítményen működik, ugyanakkor a rendszer automatikusan a beállított szinten tartja a traktor haladási sebességét.

Az eredeti Dyna-VT sebességváltó a precíz mérnöki tevékenység valódi megtestesülése: mindenkor garantált termelékenység, teljes kezelői kényelem és optimális üzemanyag-fogyasztás.

AUTOMATIKUS ÜZEMMÓD

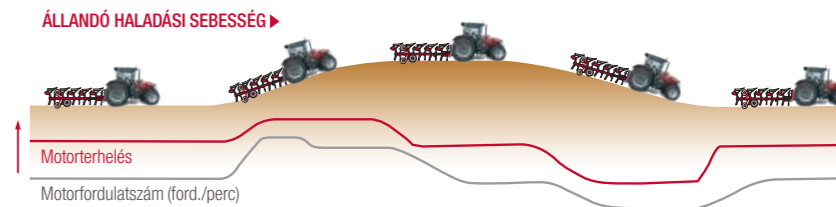

▲ A rendkívül elismert Dyna-VT fokozat nélküli sebességváltó most már egy új, automata üzemmóddal is rendelkezik. Ezzel a kezelő a Multipad kar vagy a lábpedál használatával tudja változtatni a menetssebességet, miközben az optimális motorfordulatszámot a terhelés és a sebesség függvényében automatikusan határozza meg a rendszer. A finomabb működés biztosítása mellett az üzemmód az üzemanyag-hatékonyságot is javítja.

Amint a változó körülményeknek megfelelően változik a terhelés, a Dyna-VT automatikusan reagál a változásra, és megváltoztatja a motorfordulatszámot (szürke vonal), hogy fenn tudja tartani a beállított haladási sebességet. Ezzel a teljesítmény mindig optimális, kisebb az üzemanyag-fogyasztás és csökken a zajkibocsátás.

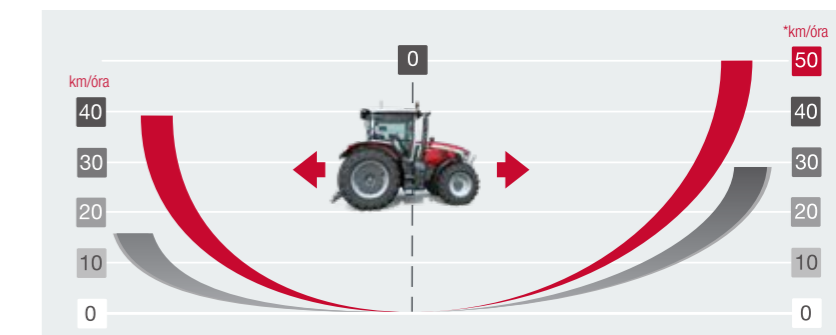

▲ **FOKOZAT NÉLKÜLI SEBESSÉGVÁLTÁS**

A Dyna-VT lenyűgözően egyszerűen kezelhető, és kiemelkedően jól teljesít nehéz körülmények között. Nincs fokozatváltás, nincsenek megugrások vagy nyomatékszűnetek.

Egyszerű, fokozat nélküli sebességszabályozás a mászófokozati sebességtől 50* km/h-ig

Az adott ország jogszabályaitól függően*

* Az adott ország jogszabályaitól függően

A SOKOLDALÚSÁG ÉS A VONÓERŐ SZOLGÁLATÁBAN

A traktor teljesítménye semmit sem ér, ha a vonóerő nem kerül átvitelre oda, ahol szükség van rá: a talajra.

8,7 tonnás minimális önsúlyúkkal az MF 8S traktorcsalád tagjai tömegben megegyeznek más traktorokkal a kategóriában. Az opcionális pótsúlyozás alkalmassá teszi őket arra, hogy kis önsúllyal dolgozzanak a könnyű munkáknál és szállításban, ugyanakkor erős kivitelük kimagasló tömegű pótsúlyozásra teszi alkalmassá őket a nagy vonóerőt igénylő munkákhoz.

Széles pótsúly- és gumiabroncs áll rendelkezésre, többek között nagy, 2,05 m átmérőjű hátsó kerék. A választék garantálja, hogy az MF 8S traktor pontosan az elvégzendő munkához alakítható, és garantálja a talajtömörödés minimalizálását, a lehető legkisebb fogyasztás mellett.

Elkötelezték vagyunk talajaink védelme és termőföldjeink megőrzése iránt, a jövő generáció érdekében.

3.05m

A 3,05 m-es tengelytáv nagyobb stabilitást biztosít nehéz munkaeszközzel és anélkül is, ugyanakkor nagyszerű vonóteljesítményt mutat a szántóföldön, és fokozott kényelmet jelent szállítási munkák során.

A tengelytáv és az MF 8S alvázalkalakitása kisebb pótsúlyozást tesz szükségessé, ami hozzájárul a talajmegóváshoz és a talajtömörödés minimalizálásához.

” Területeink erősen agyagosak, így számunkra igen fontos a talajtömörödés minimalizálása. “



▲ PÓTSÚLYOZÁS

A SOKOLDALÚSÁG ÉRDEKÉBEN

Az intenzív, vonóerőt igénylő munkákhoz, vagy az (elülső vagy hátsó) ellensúlyozás miatt néha szükség van hozzáadott ballaszttömeg alkalmazására. Ehhez széles pótsúlyválaszték áll rendelkezésre. Az MF 8S gyári felszereltségben rendelhető az Ön igényeit kielégítő pótsúlyozással.

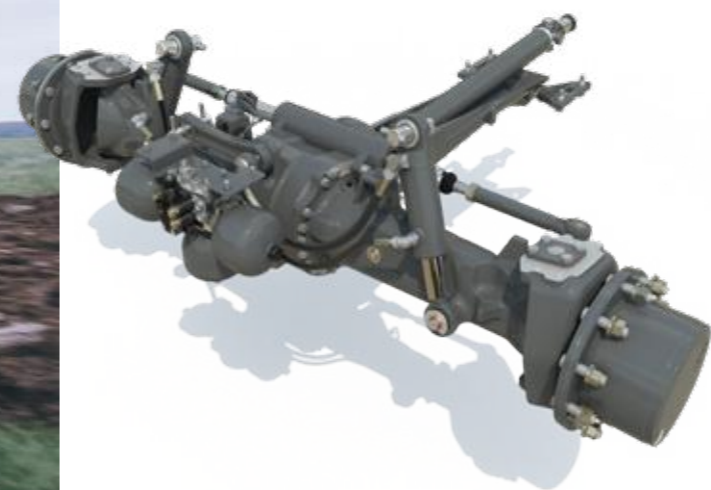

5,7 m-es fordulási sugár*

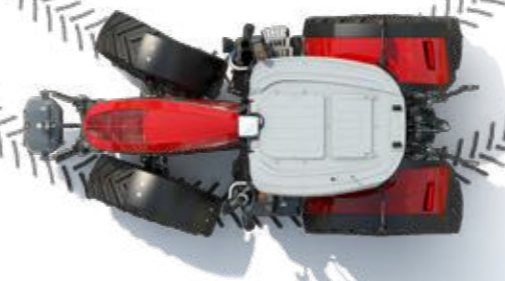

▲ MANŐVEREZŐKÉPESSÉG

Továbbfejlesztett manőverezőképeség a rakodógépes, gazdaságon belüli munkákhoz, valamint a táblavégi fordulások érdekében.

Az alváz és a motorháztető ívelt kialakítása a ma elérhető legjobb fordulási paramétereket garantálja.

◀ QUADLINK MELSŐHÍD-RUGÓZÁS

Az új és innovatív mellsőhíd-rugózási rendszernek köszönhetően javult a menetkomfort és a biztonság közúti üzemmódban, a szántóföldön pedig jobb a vonóerőleadás. Az egyszerű kialakítás remek menetkényelmet, kifordulási szöveget biztosít, teljes szögtartományban rugózik, és maximális hasmagasságot garantál. Teljesen karbantartásmentes.

*1950 mm-es nyomtáv 600/70R30 méretű mellső kerekkel

▼ **A SPEEDSTEER** a táblavégi fordulónál megkönnyíti a műveletet, és a gyorsabb fordulók miatt jobb időkihasználást tesz lehetővé.

Ezzel lehetővé válik a kezelő számára a kormánymű-áttétel változtatása, és például beállíthatja, hogy egy bizonyos kormányzási szög eléréséhez hány kormánykerék-fordulatra legyen szükség.



**KIMAGASLÓ TENGELYTÁV
A TÖKÉLETES
TELJESÍTMÉNYLEADÁSHOZ
ÉS A TALAJMINŐSÉG
MEGŐRZÉSÉHEZ.**

MAXIMÁLIS VONÓERŐ, TALAJMEGŐRZÉS ÉS ALACSONY ÜZEMANYAG-FOGYASZTÁS **TRELLEBORG** **GUMIABRONCSOKKAL**



EGYETLEN GÉP SEM DOLGOZIK ELSZIGETELTEN EGY GAZDASÁGBAN,

így a szoros együttműködés a gumiabroncs- és mezőgazdaságigép-gyártókkal ésszerű dolog, és mindannyiunkat hozzásegít a technológiai fejlődéshez. Üzleti együttműködéseink eredményeképpen javul a minőség, a termelékenység és a teljesítmény.

A traktorra a munkához legmegfelelőbb gumiabroncsok párosítása nem csak a talaj védelmét szolgálja, de a munkaminőséget is nagyban befolyásolja.

A 2019-es AGRITECHNICA kiállításon debütáló MF NEXT Konceptiótraktoron bemutatkozó új Trelleborg TM1000 ProgressiveTraction gumiabroncsok az új MF 8S traktorokon már szériafelszereltséget képeznek.

TRELLEBORG



**A VF szabványok szerint kialakított,
új TM1000 ProgressiveTraction®,**
egy innovatív termék, amely:

- ▶ remek érintkezési felületet képez
- ▶ kevesebb kárt okoz a talajszerkezetben
- ▶ nagyszerű vonóerőt biztosít
- ▶ alacsonyabb üzemanyag-felhasználást és károsanyag-kibocsátást garantál
- ▶ kiváló menettulajdonságokat és kényelmet nyújt
- ▶ hosszú élettartammal rendelkezik

**A MEGFELELŐ PÓTSÚLYOZÁS ÉS
GUMIABRONCSOK KIVÁLASZTÁSA:
NYILVÁNVALÓ ELŐNYÖK**

- ▶ Jobb teljesítményátvitel a talajra
- ▶ Egyedülálló vonóteljesítmény
- ▶ A talajtömörítés minimalizálása a hozamnövelés érdekében, valamint a talajélet megóvása a következő generáció számára
- ▶ Gazdaságosabb üzemanyag-felhasználás



AKÁR
+10%-KAL
nagyobb vonóerő



+13%-KAL
nagyobb érintkezési
felület a lehető legkisebb
talajtömörítésért



3%-OS
üzemanyag-
megtakarítás



KEMÉNY MUNKÁRA GYÁRTOTTÁK

KIVÁLÓ KEZELHETŐSÉG
ÉS TELJESÍTMÉNY
BÁRMILYEN FELADAT
ELVÉGZÉSÉHEZ,
BÁRMILYEN TEREPEEN

A modern munkaeszközök működtetése egyre nagyobb igényeket támaszt a traktorokkal szemben, amelyeknek gyorsabban kell teljesíteniük, és jobb reakcióidővel kell működniük. Az MF 8S nagyszerű képességeinek köszönhetően a legnagyobb igénybevételt jelentő feladatokkal is könnyedén megbirkózik. Kiemelkedő teherbírása és hajtóereje révén a legkorszerűbb munkaeszközök használatát is lehetővé teszi. Az MF 8S erős, rendkívül nyomatékos, de mégis mozgékony traktor. Tökéletes választás, ha felülmúlhatatlan TLT-jellemzőkkel rendelkező gépet keres, melynek kiváló működési és teljesítménybeli tulajdonságai a legkorszerűbb munkaeszközökkel történő munkavégzést is lehetővé teszik.



„ Az MF 8S erős, rendkívül nyomatékos, és mégis mozgékony traktor. ”



KEMÉNY MUNKÁRA

GYÁRTOTTÁK

AKÁR 205 l/perc ECO

A hidraulikus hatékonyság kulcsfontosságú a traktor átfogó működése szempontjából. Az MF 8S alapfelszereltségben 150 l/perc-es zárt központú hidraulikarendszert tartalmaz, de opcióban elérhető a 205 l/perc szállítási teljesítményű valamint a 205 l/perces ECO változat is. Utóbbi alacsony motorfordulatszám mellett is biztosítja a legnagyobb olajszállítást az üzemanyagtakarékoság érdekében.



Akár

2

előlső segédhidraulika-szelep és szabad visszafolyás.



Akár

4800 kg

teherbírás. Nagy teherbírású integrált mellső függesztőműrendszer (IFLS) opcióként áll rendelkezésre, kialakítása pedig illeszkedik a mellsőhíd-rugózáshoz.



Az

ISOBUS

csatlakozóaljzat fogadja a kompatibilis eszközöket.



1000 FORD./PERC

fordulatszámú front-TLT is rendelkezésre áll.

A front függesztőművel együtt számos kiegészítő munkaeszköz alkalmazását teszi lehetővé, csökkentve ezzel a munkamenetek számát, és javítva a hatékonyságot.

A valós időmegtakarítások következtében fűkasza alkalmazásakor több mint duplájára növelhető a területteljesítmény.



A Dyna E-Power vagy Dyna-7 sebességváltók esetében alapfelszereltségben

4 TLT-FORDULATSZÁM:

540/540 Eco/1000/1000 Eco. Dyna-VT esetében alapfelszereltségben

2 TLT-fordulatszám: 540 Eco /1000. Opcionális 1000/1000 Eco.

A névleges TLT-fordulatszámok alacsony motorfordulatszámra válósulnak meg, ami még gazdaságosabbá teszi az üzemanyag-felhasználást, és hozzájárul a fülkén belüli zajszint csökkentéséhez.



Akár

10.000 kg

teherbírású, masszív 3-pontfüggesztőmű, tökéletes vonóerő-szabályozással. A Massey Ferguson digitális ELC-rendszere a vonóerő-szabályozás legmagasabb szintjét képviseli, rendkívül pontos mélységbeállításokkal és még jobb talajkontúr-követéssel. Az eredmény egy nagyobb mértékű tömegáthelyezés, nagyobb vonóerő, kisebb mértékű kerékcsúszás és abroncskopás, alacsonyabb üzemanyag-fogyasztás, és mindez egy fenntartott magas teljesítményszint mellett.

POWER BEYOND

A CCLS ÚTVÁLTÓ SZELEPTÖMBJÉBE POWER BEYOND (SOROSÍTÓ) CSATLAKOZÁST IS BEÉPÍTETTEK, amely kiegészítő nyomó- és visszatérő vezetékek segítségével közvetlen olajáramlást biztosít a szivattyútól, ezáltal további segédhidraulika-szelepek csatlakoztathatók a géphez.



Akár

5

hátsó segédhidraulika-szelep, szabad visszafolyás, nyomásmentesítő karral

A HASZNOS MUNKAIDŐ MAXIMALIZÁLÁSÁRA KÉSZÜLT

KIEMELT TRAKTOR-
TULAJDONOSI ÉLMÉNY
ÉS TELJES NYUGALOM

MFconnect **FUSE**
FUSE SYNCHRONISED SMART FARMING. SYNCHRONIZED.

ADATKAPCSOLATBAN BÁRHOL. BÁRMIKOR.
ALAPFELSZERELTSÉGBEN

5 ÉVES ELŐFIZETÉSSEL.

TÖBB HASZNOS MUNKAIDŐ, OPTIMALIZÁLT
KARBANTARTÁS ÉS INTELLIGENSEBB
SZOLGÁLTATÁSOK AZ MF CONNECT-TEL.

A TULAJDONOS, A MÁRKAKERESKEDŐ ÉS
A TRAKTOR 100%-OS ADATKAPCSOLATBAN!

Az MF Connect egy olyan flottamonitorozási rendszer, amelyben az ügyfelek felügyelet alatt tarthatják Massey Ferguson gépeiket.

A gépműveletek és a munkagépek működési paramétereinek gyakorlatilag valós idejű figyelemmel kísérése mobiltelefonon, tableten vagy asztali gépen, sohasem volt ennél egyszerűbb.

Ezzel lehetővé válik a tulajdonosok és menedzserek számára, hogy hatékonyabban irányítsák a munkaműveleteket, elősegítve a működési hatékonyságot a távoli diagnosztikával, és biztosítva az optimális hasznos üzemidőt.

MFcare

**Rögzítse költségeit, és biztosítsa
MF 8S traktora optimális teljesítményét
az MF Care segítségével.**

Az MF Care szolgáltatás és a kiterjesztettgarancia-szerződések rugalmasan igazodnak az Ön fizetési és üzemidőre vonatkozó elvárásaihoz. A rendszeres szerviz megelőző jellegű karbantartást biztosít – kiszűri a hibákat mielőtt azok problémához vezetnének, csökkentve ezáltal az állásidőt. Az eredeti AGCO Parts alkatrészek felhasználását is igazoló, hiánytalan szervizkönyv is növeli traktora használtgép-értékét.

- ▶ Traktora használtgép-értékének maximalizálása
- ▶ Rugalmas feltételek és hosszú időtávú díjsomagok
- ▶ A forgalomba helyezést követő 12 hónapig áll rendelkezésre
- ▶ A helyszíni vagy műhelyben történő szervizbeavatkozáshoz tapasztalt MF technikusok állnak rendelkezésre

EZÜST

ARANY

RÉSZLETEK

RENDSZERES
KARBANTARTÁSRA
VONATKOZÓ SZERZŐDÉSEK

A szolgáltatási csomag tartalmaz minden előírt karbantartási munkát, rögzített árakon.

JAVÍTÁSI SZERZŐDÉSEK
Kiterjesztettgarancia-szerződések, melyek háttérbiztonságot jelentenek a javítási (kivéve az elhasználódásból adódó) költségek kézben tartására. Többlettel rendelkező vagy többlet nélküli árszabás opcióként érhető el.

GÉPTÍPUS

Mind

Mind

**RENDSZERES
KARBANTARTÁS***

IGEN

IGEN

JAVÍTÁSI KÖLTSÉG

NEM

IGEN

ÖNRÉSZ

NEM

Opció: €0, €190, €490

*az AGCO által megállapított listaár kizárólag a kiterjesztett garanciára vonatkozik, és nem tartalmazza a karbantartást.

**A MASSEY FERGUSON SZOLGÁLTATÁSOK TELJES
KÖRŰ ÉS HATÉKONY KÍNÁLATÁT NYÚJTJA.**



6000 óra
5 év



3000 óra
5 év



50000 bála
5 év



6000 óra
5 év



2000 óra
3 év



25000 bála
3 év

Kizárólag ISOBUS
kompatibilis gépek

ALKATRÉSZEK ÉS SZERVIZ

A TELJES GÉPÉLETTARTAMRA SZÓLÓ TERMÉKTÁMOGATÁS RENDKÍVÜL FONTOS

A mezőgazdasági gépek beszerzése, üzemeltetése és karbantartása komplex feladat, de Ön nyugodtan hátradőlhet, hiszen terméktámogatásunk és ügyfélszolgálatunk mindig kiemelt odafigyeléssel segíti az Ön munkáját. A Massey Ferguson ügyfeleként biztosra veheti, hogy az Ön tevékenységét valóban átlátó szakértő márkakereskedőink részéről személyre szabott, készséges és barátságos kiszolgálásban részesül.

Alkatrész- és szervizrészlegünk működésében nincs kieső idő, mivel nem szeretnénk, hogy egy gép állni kényszerüljön. Mindaddig, amíg Ön Massey Ferguson géppel rendelkezik, mi a rendelkezésére állunk.

Minden egyes eladott gép kapcsán büszkeséget és felelősséget érzünk, és küldetésünknek tekintjük, hogy az Ön által megvásárolt gép megbízhatóan működjön minden egyes alkalommal, amikor Ön használni kívánja.

„ Azt szeretném, hogy a napi karbantartás gyors és egyszerű legyen, hogy több időt tölthessek a családommal. ”

AZ MF 8S TRAKTORT ÚGY TERVEZTÜK, HOGY A RENDSZERES KARBANTARTÁSA GYORS, ÁTTEKINTHETŐ, EGYSZERŰ ÉS KÖLTSÉGHATÉKONY LEGYEN.

Annak érdekében, hogy a napi karbantartást gyorsá, áttekinthetővé és egyszerűvé tegyük, a praktikumot a stílussal elegyítettük, és kiküszöböltük a traktorkarbantartással járó kellemetlenségeket, így amellet, hogy hamarabb láthat munkához, még több szabadidővel is rendelkezhet. A Massey Ferguson MF 8S sorozat traktorok esetében a gépudvarban a napi munkára való felkészítés minimális időt vesz igénybe.

OPCIÓK ÉS KIEGÉSZÍTŐK

A mai mezőgazdaság olyan gépeket tesz szükségessé, amelyek a vállalkozás igényeihez illeszkednek. Annak érdekében, hogy Massey Ferguson gépét egyedi igényeihez tudja alakítani, opciók és kiegészítők széles körét kínáljuk – a homlokrakodó adapterektől kezdve a pótsúlyokon, további segédhidraulika-szelepeken, megnövelt szállítási hidraulikarendszereken keresztül egészen az automata párhuzamvezetési technológiáig. Kényelme érdekében magasabb komfortszintű ülések, hangrendszerek, hűtőládák és még sok egyéb dolog áll rendelkezésre.

Mérnökeink minden, általunk kínált felszereltségi elemet minden szempontból alapos vizsgálatnak vettek alá, így biztosított az Ön géppel való optimális kompatibilitás, a biztonság, a tartósság és a megfelelő működés. Ön szakértő szolgáltatásban részesül Massey Ferguson márkakereskedője részéről, aki rendelkezik az összes szükséges szerszámmal és ismerettel a szakszerű beszereléshez.



A motor légszűrője könnyen hozzáférhető és tisztítható.



A fülke légszűrője könnyen hozzáférhető a tisztítás céljából történő kisereléshez.



A mellő híd és a „karcsúsított” motorháztető kialakításának köszönhetően az olajsint-ellenőrző nívópálca és a szűrő is könnyen hozzáférhető.



A hűtőegység könnyen hozzáférhető, és ezáltal gyorsabban és egyszerűbben tisztítható.



Az üzemanyag- és az AdBlue®-tartály feltöltése soha nem volt még egyszerűbb.

MFservices

MINDIG ÖN MELLETT ÁLLUNK, HOGY NÖVELJÜK NYERESÉGESSÉGÉT ÉS HATÉKONYSÁGÁT

ÜDVÖZLI ÖNT AZ MF SZERVIZ – MINDEN
AMIRE SZÜKSÉGE VAN MF 8S TRAKTORA
ÜZEMELTETÉSÉNEK TÁMOGATÁSÁHOZ.

A könnyen hozzáférhető és rugalmas MF szerviz segít az üzemeltetési költségek
kézben tartásában, a költségvetés és az üzleti terv realizálásában. Mindezek érdekében
biztosítja, hogy a gép minden üzemórája hozzáadott érték legyen, így Ön
szabadon koncentrálhasson mezőgazdasági tevékenysége fő feladataira.

A szervizanyagok teljes körűen rendelkezésre álló készlete minden eddiginél
könnyebbé teszi a **Massey Ferguson** gépek fenntartását és üzemeltetését.

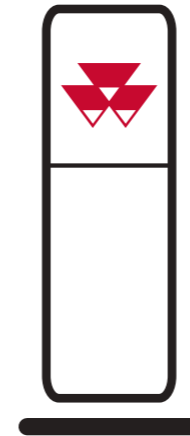

MASSEY FERGUSON MÁRKAKERESKEDŐI HÁLÓZAT

Az Ön MF márkakereskedője területének egyik legjobb
mezőgazdasági gépszakértője. Mindig bizalommal
fordulhat márkakereskedőjéhez a legjobb értékesítési,
karbantartási, javítási szolgáltatásokért, vagy
éppen alkatrész vagy új gép vásárlása ügyében.

TÖBB MINT 4700 SZERVIZ- ÉS JAVÍTÁSI PONT VILÁGSZERTE



EREDETI MASSEY FERGUSON ALKATRÉSZEK

A LEGJOBB GARANCIÁT JELENTIK ARRA,
HOGY AZ ÚJ MF 8S TRAKTORA IDŐVEL
IS MEGŐRIZZE ÉRTÉKÉT, ÉS VÉDVE
LEGYEN A NEM TERVEZETT ÁLLÁSIDŐK
ELŐFORDULÁSÁVAL SZEMBEN.

Válasszon kiegészítőink széles választékából, melyek
között kenőanyagokat, AdBlue-t, ápolószereket,
fülkekiegészítőket és még sok
más dolgot találhat. Minden
kiegészítő kizárólagosan az
MF márkakereskedőjétől
vásárolható meg.

Az „AGCO Parts Books
To Go” okostelefon-
alkalmazás használatával
gyorsan és egyszerűen
beazonosíthatja
a szükséges MF alkatrészt,
és közvetlenül meg
is rendelheti. Az alkalmazás
letölthető az App Store vagy a Google Play
Áruház felületén. Személyes hozzáférési adatai
rendelkezésre állnak MF márkakereskedőjénél.



AGCO FINANCE A TÖKÉLETES FINANSZÍROZÁSI MEGOLDÁST BIZTOSÍTJA VÁLLALKOZÁSA SZÁMÁRA.

Az AGCO Finance a Massey Ferguson integrált,
pénzügyi szolgáltatásokat nyújtó részlege, amely az
Ön vállalkozására szabott pénzügyi megoldásokat
kínál, többek között lízingre, hitelre, zártvégű
lízingre, teljes szolgáltatási csomagokra, tartós
bérletre, és az MF Care kiterjesztettgarancia-
szerződések finanszírozására is.



MASSEY FERGUSON AJÁNDÉKTÁRGYAK MOST MÁR ÖN IS LEHET OLYAN STÍLUSOS, MINT A MASSEY FERGUSONJA.

Szeretne egy sapkát, amely passzol az MF 8S-hez...
vagy egy stílusos és tartós munkaovert? Kiváló minőségű
termékek exkluzív kínálatával rendelkezünk, melyek
egyszerűen csak megtetszhetnek Önnek vagy
családtagjainak, illetve munkáját vagy életstílusát fémjelzik.

Rendelkezésre álló kínálatunk megtekintéséhez
jelentkezzen be online áruházunkba:

Shop.MasseyFerguson.Com

A fenti támogatási csomagokra országspecifikus szerződési
feltételek vonatkoznak. Kérjük vegye figyelembe, hogy
nem érhető el összes csomag minden országban.

Kérjük tájékozódjon helyi MF-márkakereskedőjétől / forgalmazójától.

TEGYE MF 8S TRAKTORÁT A SAJÁTJÁVÁ, ÉS OLYAN EGYEDIVÉ, MINT AMILYEN A GAZDASÁGA



A



B



D

	EFFICIENT	EXCLUSIVE
MOTOR		
6-hengeres AGCO POWER, Stage 5	●	●
Memóriás sebességszabályozással rendelkező motor	●	●
HLA (hidraulikus szelephézag-állítás)	●	●
Alacsony alapijáratú motorfordulatszám (750 ford./perc)	●	●
Motorblokkfűtés	○	○
SEBESSÉGVÁLTÓ		
Menetvezérlő irányváltó kar	●	●
Jobb oldali irányváltó kar	●	●
A Multipad vezérlő a kartámaszon	●	●
Dyna-VT 40 km/h Super Eco	-	○
Dyna-VT 50 km/h Eco	-	○
Dyna-7 – 40 km/h Super Eco – Sebességillesztés & Autodrive	●	●
Dyna-7 – 50 km/h Eco* – Sebességillesztés & Autodrive	○	○
Dyna E-Power – 40 km/h Super Eco – Sebességillesztés & Autodrive	●	●
Dyna E-Power – 50 km/h Eco* – Sebességillesztés & Autodrive	○	○
Mászófokozat (Dyna-7)	○	○
4-memóriás sebességtartó automatika	●	●
Dinamikus fékrendszer	●	●
ParkLock	●	●
KEZELŐI KÖRNYEZET		
Alap kivételül légkondicionáló manuális szabályozással	●	-
Automata légkondicionáló többzónás levegőáramlás-szabályozással	○	●
Tetőablak	●	●
Automata, fűthető, légrugós, elfordítható vezetőülés oldalirányú csillapítással	●	○
B Automata, fűthető, légrugós, elfordítható vezetőülés oldalszillapítással és szellőzéssel, félig bőr kivitelben	-	●
Pótülés biztonsági övvel	●	●
Mechanikus fülkerugózás	●	○
Aktív mechanikus fülkerugózás	○	●
Rádió/Elülső Aux-bemenet/Bluetooth/USB-csatlakozó - integrált mikrofonnal - kartámaszban elhelyezett vezérlőkkel	●	●
Rádió/Elülső Aux-bemenet/Bluetooth/USB-csatlakozó/DAB+ - integrált mikrofonnal - kartámaszban elhelyezett vezérlőkkel	○	○
Teleszkópos, széles látószögű, elektromosan fűthető és állítható visszapillantó tükrök	○	●
Jobb oldali ablakmosó, -törő	○	○
Jégmentesítő a hátsó ablakon	○	○
Állítható kormányoszlop memóriás döntéssel	●	○
Állítható kormányoszlop memóriás döntéssel és SpeedSteer-rel	○	●
Radar és csúszásszabályozás	○	●
C Digitális MF vDisplay kijelző	●	●
D 9" méretű DataTronic 5 érintőképernyős kijelző (traktorbeállítás-kezelés, ISOBUS-integráció, és – opcióként – rádió- és telefon interfész működés, MF E-Loader, kamera-előkészítés és MF Guide-kompatibilitás)	○	●
Fieldstar 5 érintőképernyős 9"-os kijelző (ISOBUS, kamera-előkészítés és MF Guide-kompatibilitás)	○	○
Kormányzott pótkocsitengely-vezérlés	○	●
Kettős munkaeszköz-vezérlés	○	●
Fordulókezelő rendszer	○	●



C

- Nem áll rendelkezésre
- Alapfelszereltség
- Opció
- * Az adott ország jogszabályaitól függően

	EFFICIENT	EXCLUSIVE
TECHNOLÓGIA		
ISOBUS-kompatibilitás és hátsó csatlakozó	○	●
Mellső ISOBUS-csatlakozás	○	○
MF Guide előkészítettség	○	●
MF Guide NovAtel SM / CM NTRIP / CM Rádió és NTRIP + Go Mode	○	○
MF Guide Trimble SM / CM NTRIP / CM Rádió és NTRIP + Go Mode	○	○
36 szakaszos vezérlés és VRC (5 termék)	○	○
Korszerű párhuzamvezetés - egyes nyomvonal és kontúrszegmensek	○	○
E Integrált tetőkamera	○	●
TaskDoc Pro	○	○
Connect telemetrikus rendszer 5 éves ingyenes előfizetéssel	●	●
ALVÁZ ÉS HIDRAULIKA		
Teljesen mechanikus vezérlésű segédhidraulika-szelepek	○	-
Elektromos és mechanikus vezérlésű segédhidraulika-szelepek	●	-
Elektromos vezérlésű segédhidraulika-szelepek nyomásmentesítő karral	-	●
Hatékony működésű elektrohidraulikus, Multifunkciós Joystick	○	-
Exkluzív elektrohidraulikus Joystick	-	○
Micro joystick a Multipad felületen	●	●
Rakodó segédalváz, elektromos szelep és joystick	○	○
Rakodó segédalváz és SMS 3 rd Live hidraulika	○	○
Szabad visszafolyás	○	●
Sorosító (power beyond) rendszer csatlakozókkal (P/T/LS/D)	○	●
Dyna-7 / Dyna E-Power – 150 l/min CCLS	●	●
Dyna-7 / Dyna E-Power – 205 l/min CCLS	○	○
Dyna-VT – 205 l/min CCLS	-	●
Dyna-7 / Dyna E-Power – 205 l/min CCLS ECO	○	○
F Dyna-VT 205 l/min CCLS ECO	-	○
Elektronikus függesztőmű-vezérlés aktív szállításvédelemmel	●	●
Automata TLT-funkció	●	●
Elektromos TLT-fordulatszám-beállítás	●	●
Automatikus összerékshajtás és differenciálzár funkció	●	●
Teleszkópos stabilizátorok	●	●
Automata stabilizátorok	○	○
Hidraulikus felső támasztókar	○	○
Integrált mellső függesztőműrendszer	○	○
Integrált mellső TLT	○	○
ELEKTROMOS BERENDEZÉSEK		
Áramtalanító kapcsoló és kiállítás külső indításhoz	●	●
Sárvédőre kihelyezett függesztőmű-vezérlő gombok	●	●
Sárvédőre kihelyezett TLT-indító/-megállító gomb	●	●
Segédhidraulika-szelepek vezérlője a sárvédőn	●	●
G 16 LED-es munkalámpa kontúrfénnyel	○	●
Automata hátsó világítás tolatáskor	○	○
EGYÉB FELSZERELTSÉG (A MŰSZAKI FELSZERELTSÉG ORSZÁGONKÉNT ELTÉRŐ LEHET)		
Mellsőhidrugózás kiiktatási lehetőséggel	●	●
Kerékkel együtt elforduló elülső sárvédők	○	●
Pneumatikus pótkocsifékek	●	●
Pneumatikus és egykörös hidraulikus pótkocsifék-rendszer ABS csatlakozó aljzattal	○	○



E



F



G

MŰSZAKI ADATOK

Motor	MF 8S.205	MF 8S.225	MF 8S.245	MF 8S.265	MF 8S.285	MF 8S.305	
Motor típus	AGCO POWER						
Hengerek száma/szelepek száma/hengerűrtartalom	6/4/7400						
Furat/lökét	108/134						
Levegőellátás	Turbófeltöltő elektromos wastegate-szeleppel és töltőlevegő-visszahűtővel						
Befecskendezés típusa	Common rail (közös nyomócsöves)						
Ventilátor típusa	Viscotronic						
Maximum LE	⊕ ISO LE (kW)	205(151)	225(165)	245(180)	265(195)	285(210)	305(225)
A maximális teljesítményhez tartozó motorfordulatszám	ford./perc	1850					
Maximális nyomaték 1000-1500 ford./perc-nél	⊕ Nm	950	1000	1100	1200	1260	1280
Maximális teljesítmény EPM rendszerrel	LE (kW)	225(165)	245(180)	265(195)	285(210)	305(225)	-
Maximális nyomaték EPM rendszerrel 1000–1500 ford./perc-nél	Nm	1000	1100	1200	1260	1280	-
A TLT-n rendelkezésre álló maximális teljesítmény (OECD, +/- 3% pontosság)	LE (kW)	186(137)	199(146)	216(159)	231(170)	249(183)	268(198)
Üzemanyagtartály űrtartalma	Liter	460 (Dyna-VT esetén 500)					
AdBlue® tartály űrtartalma	Liter	43					
Karbantartási intervallum	óra	600					
Dyna-7 sebességváltó							
Sebességfokozatok száma	előre/hátra	28/28				-	
Min. sebesség 1500 ford./perc-nél	km/h	1,8				-	
Sebességfokozatok száma mászófokozatokkal	előre/hátra	56/56				-	
Min. sebesség mászófokozattal		190 m/h 1500 ford./perc-nél				-	
43 km/h SuperEco sebességhez tartozó motorfordulatszám	ford./perc	1350				-	
53 km/h* ECO sebességhez tartozó motorfordulatszám	ford./perc	1650				-	
Dyna E-Power sebességváltó							
Sebességfokozatok száma	előre/hátra	28/28 AutoDrive esetén				-	
Min. sebesség 1500 ford./perc-nél	km/h	1,9				-	
43 km/h SuperEco sebességhez tartozó motorfordulatszám	ford./perc	1300				-	
53 km/h* ECO sebességhez tartozó motorfordulatszám	ford./perc	1600				-	
Dyna-VT sebességváltó							
Sebességfokozatok száma	előre/hátra	Fokozatmentes sebességváltó					
Szántóföldi sebességtartomány	km/h	Előremenet: 0,03–28 km/h – Hátramenet: 0,03–16 km/h					
Közúti sebességtartomány	km/h	Előremenet: 0,03–50* km/h – Hátramenet: 0,03–38 km/h					
40 km/h SuperEco sebességhez tartozó motorfordulatszám	ford./perc	1400					
50 km/h* Eco sebességhez tartozó motorfordulatszám	ford./perc	1550					

Mindent megtettünk annak érdekében, hogy a jelen kiadványban lévő információk a lehető legpontosabbak és legfrissebbek legyenek. Ennek ellenére előfordulhatnak hibák, vagy hiányok, valamint a fenntartjuk a specifikációk részleteinek előzetes értesítés nélkül történő módosításának jogát. Ezért minden vásárlás előtt egyeztesse Massey Ferguson márkakereskedőjével vagy forgalmazójával az összes termékjellemzőt.

	MF 8S.205	MF 8S.225	MF 8S.245	MF 8S.265	MF 8S.285	MF 8S.305
Hátsó függesztőmű és hidraulika						
Alsó függesztőkarok típusa	Kat.					
Maximális emelőképesség a karvégeknél	3. kat.					
Hidraulika-rendszer típusa és maximális térfogatárama	10000					
Hidraulika-rendszer típusa és maximális térfogatárama – 1. opció	Zárt központú, terhelésérzékelős, 150 l/perc (Dyna-VT sebességváltóval nem áll rendelkezésre)					
Hidraulika-rendszer típusa és maximális térfogatárama – 2. opció	Zárt központú, terhelésérzékelős, 205 l/perc					
Maximális nyomás	Bar					
Hátsó segédhidraulika-szelepek maximális száma	200					
	5					
TLT (hátsó)						
Motorfordulatszám						
540 Eco / 1000 (csak Dyna-VT esetében)	ford./perc	1577 / 1882				
1000 / 1000 Eco (csak Dyna-VT esetében)	ford./perc	1882 / 1605				
540 / 540 Eco / 1000 / 1000 Eco (Csak Dyna-7 és Dyna E-Power esetében)	ford./perc	1867 / 1499 / 1903 / 1528				
Tengelycsonk-átmérő	hüvelyk	1 3/8" 6 és 21 bordás				
Mellső függesztőműrendszer és mellső TLT						
Maximális emelőképesség a karvégeknél	kg	4800				
Elülső segédhidraulika-szelepek maximális száma		2				
Motorfordulatszám 1000 ford./perc mellső TLT-fordulatszám mellett	ford./perc	1920				
Kerekek és gumiabroncsok (A teljes választék elérhető. Érdeklődjön márkakereskedőjénél)						
Első	VF 600/70 R30 - 540/65 R30 (alapfelszereltség) - 710/55 R30					
Hátsó	VF 650/75 R42 - 650/65 R42 (alapfelszereltség) - 900/50 R42					
Tömegadatok (Konfigurációtól függően eltérő lehet. Érdeklődjön márkakereskedőjénél)						
Minimális tömeg / átlagos tömeg / maximális tömeg	kg	8700 / 10000 / 13700				
Maximális járműössztömeg*	kg	16000				

⊕ ISO 14396

- Nem áll rendelkezésre

* Az adott ország jogszabályaitól függően

MÉRETEK

	Dyna 7	Dyna E-Power	Dyna-VT
A Tengelytáv	m	3,05	
B Teljes hossz a front függesztőműtől a hátsó függesztőkarokig	mm	5375	
C Magasság a hátsó tengely középvonalától az MF Connect antennák tetejéig	mm	2390	2410
D Teljes magasság	mm	3390	3410





TERVEZÉS
 GAZDÁLKODÓK
 SEGÍTSÉGÉVEL,
 A GAZDÁLKODÓK
 ÉRDEKÉBEN





BEDENEK és TÁRSA Bt.

H-7522 Kaposújlak, 095/3 hrsz.
Tel: +36-82/713-274, +36-30/336-9804
E-mail: bedenek@kapos-net.hu
WEB: www.bedenek.hu

www.masseyferguson.hu

www.facebook.com/masseyfergusonUK
[Twitter.com/MF_EAME](https://twitter.com/MF_EAME)
[Instagram.com/MasseyFergusonGlobal](https://www.instagram.com/MasseyFergusonGlobal)
[www.YouTube.com/MasseyFergusonGlobal](https://www.youtube.com/MasseyFergusonGlobal)



MASSEY FERGUSON® az AGCO világmárkája.
© AGCO Corporation | A-HU-17256 | Magyar



MASSEY FERGUSON